



PUNTO INDUSTRIALE



**LISTINO
CATALOGO
PRODOTTI
1/2024**

Febbraio 2024

Canne Fumarie



CHI SIAMO E COSA FACCIAMO

Sin dal 1984 ci siamo sempre posti come obiettivo l'attenzione alle persone proponendo soluzioni tecnologicamente avanzate, rispettose dell'ambiente e del portafoglio.

Soluzioni capaci di dare il massimo del comfort ma nello stesso tempo facili da utilizzare.

Seguendo questo progetto siamo sempre alla ricerca di soluzioni che posseggano queste caratteristiche, in grado di assicurare il massimo del comfort e del benessere nel settore della climatizzazione ambientale.

Siamo una azienda Responsabile, in grado cioè di dare risposte.

A CHI CI RIVOLGIAMO

Le nostre conoscenze, frutto di esperienza fatta insieme a voi, si rivolgono ad installatori qualificati alla ricerca di servizi e prodotti validi, che in un mercato sempre più omologato, siano in grado di fare la differenza.

Questo vogliamo farlo attraverso la scelta di prodotti sempre di alta qualità e tramite il nostro marchio NEX-TREND.

Il nostro team sarà sempre al vostro fianco per formarVi, informarVi ed assiterVi in tutte le vostre necessità.

PUNTI DI FORZA

Tutti i nostri prodotti, nel loro insieme, compongono un sistema unico, studiato nei minimi dettagli, in base alle vostre richieste, in modo da soddisfare le reali necessità del cliente finale.

Le nostre proposte, su richiesta, sono corredate di schemio idraulici e di posa tipici.

Gli schemi non costituiscono e/o sostituiscono l'obbligo di progettazione, dove richiesto, a cura dei tecnici abilitati.





Amministratore
Dario Zilioli



LISTINO

SISTEMA FLESSIBILE IN ACCIAIO INOX AISI 316L - ALLUMINIO



	0188 0008 00000	ITF-DP TUBO FLEX INOX INT.LISCIO D. 80	MT	38,34 €
	0188 0010 00000	ITF-DP TUBO FLEX INOX INT.LISCIO D.100	MT	47,78 €
	0188 0011 00000	ITF-DP TUBO FLEX INOX INT.LISCIO D.110	MT	52,74 €
	0188 0012 00000	ITF-DP TUBO FLEX INOX INT.LISCIO D.120	MT	57,30 €
	0188 0013 00000	ITF-DP TUBO FLEX INOX INT.LISCIO D.130	MT	62,10 €
	0188 0014 00000	ITF-DP TUBO FLEX INOX INT.LISCIO D.140	MT	67,06 €
	0188 0015 00000	ITF-DP TUBO FLEX INOX INT.LISCIO D.150	MT	71,72 €
	0188 0016 00000	ITF-DP TUBO FLEX INOX INT.LISCIO D.160	MT	76,48 €
	0188 0018 00000	ITF-DP TUBO FLEX INOX INT.LISCIO D.180	MT	85,92 €
	0188 0020 00000	ITF-DP TUBO FLEX INOX INT.LISCIO D.200	MT	95,28 €
		0188 0800 02000	ITF-FF GIUNTO FLEX-FLEX D. 80	PZ
0188 1000 02000		ITF-FF GIUNTO FLEX-FLEX D.100	PZ	43,00 €
0188 1100 02000		ITF-FF GIUNTO FLEX-FLEX D.110	PZ	43,92 €
0188 1200 02000		ITF-FF GIUNTO FLEX-FLEX D.120	PZ	44,52 €
0188 1300 02000		ITF-FF GIUNTO FLEX-FLEX D.130	PZ	48,48 €
	0188 0800 01100	ITF-GF GIUNTO FLEX-RIGIDO FEMMINA D. 80	PZ	19,80 €
	0188 1000 01100	ITF-GF GIUNTO FLEX-RIGIDO FEMMINA D.100	PZ	21,08 €
	0188 1100 01100	ITF-GF GIUNTO FLEX-RIGIDO FEMMINA D.110	PZ	22,66 €
	0188 1200 01100	ITF-GF GIUNTO FLEX-RIGIDO FEMMINA D.120	PZ	23,98 €
	0188 1300 01100	ITF-GF GIUNTO FLEX-RIGIDO FEMMINA D.130	PZ	24,80 €
	0188 0800 01000	ITF-GM GIUNTO FLEX-RIGIDO MASCHIO D. 80	PZ	22,80 €
	0188 1000 01000	ITF-GM GIUNTO FLEX-RIGIDO MASCHIO D.100	PZ	19,80 €
	0188 1100 01000	ITF-GM GIUNTO FLEX-RIGIDO MASCHIO D.110	PZ	22,66 €
	0188 1200 01000	ITF-GM GIUNTO FLEX-RIGIDO MASCHIO D.120	PZ	23,98 €
	0188 1300 01000	ITF-GM GIUNTO FLEX-RIGIDO MASCHIO D.130	PZ	24,80 €
	0188 0700 00000	ITA-YA AUMENTO DI DIAMETRO MONOP. D. 70/80	PZ	51,32 €
	0188 0701 00000	ITA-YR RIDUZIONE DI DIAMETRO MONOP. D. 80/70	PZ	57,04 €
	0188 0800 50000	ITA-GUN GUARNIZIONE SILICONICA RICAMBIO D.80	PZ	3,88 €

	0188 0801 00000	ITA-YA AUMENTO DI DIAMETRO MONOP. D. 80/100	PZ	50,22 €
	0188 0801 01000	ITA-YR RIDUZIONE DI DIAMETRO MONOP. D.100/80	PZ	50,24 €

SISTEMA MONOPARETE IN ACCIAIO INOX AISI 316L



	0188 0800 05000	ITT-R25 TUBO INOX MONOP. 25cm. D. 80	PZ	12,30 €
	0188 1000 05000	ITT-R25 TUBO INOX MONOP. 25cm. D.100	PZ	14,64 €
	0188 1100 05000	ITT-R25 TUBO INOX MONOP. 25cm. D.110	PZ	13,30 €
	0188 1200 05000	ITT-R25 TUBO INOX MONOP. 25cm. D.120	PZ	14,20 €
	0188 1300 05000	ITT-R25 TUBO INOX MONOP. 25cm. D.130	PZ	15,06 €
	0188 1400 05000	ITT-R25 TUBO INOX MONOP. 25cm. D.140	PZ	16,20 €
	0188 1500 05000	ITT-R25 TUBO INOX MONOP. 25cm. D.150	PZ	17,20 €
	0188 1600 05000	ITT-R25 TUBO INOX MONOP. 25cm. D.160	PZ	18,14 €
	0188 1800 05000	ITT-R25 TUBO INOX MONOP. 25cm. D.180	PZ	20,32 €
	0188 2000 05000	ITT-R25 TUBO INOX MONOP. 25cm. D.200	PZ	23,08 €
	0188 2500 05000	ITT-R25 TUBO INOX MONOP. 25cm. D.250	PZ	32,74 €
		0188 0600 04000	ITT-R50 TUBO INOX MONOP. 50cm D. 60	PZ
0188 0800 04000		ITT-R50 TUBO INOX MONOP. 50cm. D. 80	PZ	18,08 €
0188 1000 04000		ITT-R50 TUBO INOX MONOP. 50cm. D.100	PZ	21,98 €
0188 1100 04000		ITT-R50 TUBO INOX MONOP. 50cm. D.110	PZ	24,24 €
0188 1200 04000		ITT-R50 TUBO INOX MONOP. 50cm. D.120	PZ	22,66 €
0188 1300 04000		ITT-R50 TUBO INOX MONOP. 50cm. D.130	PZ	26,18 €
0188 1400 04000		ITT-R50 TUBO INOX MONOP. 50cm. D.140	PZ	25,90 €
0188 1500 04000		ITT-R50 TUBO INOX MONOP. 50cm. D.150	PZ	27,58 €
0188 1600 04000		ITT-R50 TUBO INOX MONOP. 50cm. D.160	PZ	29,16 €
0188 1800 04000		ITT-R50 TUBO INOX MONOP. 50cm. D.180	PZ	32,60 €
0188 2000 04000		ITT-R50 TUBO INOX MONOP. 50cm. D.200	PZ	36,58 €
0188 2500 04000		ITT-R50 TUBO INOX MONOP. 50cm. D.250	PZ	53,32 €
	0188 0600 03000	ITT-R100 TUBO INOX MONOP. 1mt D. 60	PZ	24,08 €
	0188 0800 03000	ITT-R100 TUBO INOX MONOP. 1mt D. 80	PZ	27,46 €
	0188 1000 03000	ITT-R100 TUBO INOX MONOP. 1mt D.100	PZ	34,32 €
	0188 1100 03000	ITT-R100 TUBO INOX MONOP. 1mt D.110	PZ	35,82 €
	0188 1200 03000	ITT-R100 TUBO INOX MONOP. 1mt D.120	PZ	38,72 €
	0188 1300 03000	ITT-R100 TUBO INOX MONOP. 1mt D.130	PZ	41,38 €
	0188 1400 03000	ITT-R100 TUBO INOX MONOP. 1mt D.140	PZ	44,38 €
	0188 1500 03000	ITT-R100 TUBO INOX MONOP. 1mt D.150	PZ	47,22 €
	0188 1600 03000	ITT-R100 TUBO INOX MONOP. 1mt D.160	PZ	50,14 €
	0188 1800 03000	ITT-R100 TUBO INOX MONOP. 1mt D.180	PZ	56,08 €
	0188 2000 03000	ITT-R100 TUBO INOX MONOP. 1mt D.200	PZ	62,54 €
	0188 2500 03000	ITT-R100 TUBO INOX MONOP. 1mt D.250	PZ	89,24 €

	0188 0800 03100	ITT-R200 TUBO INOX MONOP. 2mt D. 80	PZ	96,60 €
	0188 1000 03100	ITT-R200 TUBO INOX MONOP. 2mt D.100	PZ	128,48 €
	0188 0800 03200	ITT-R300 TUBO INOX MONOP. 3mt D. 80	PZ	150,92 €
	0188 0600 07000	ITT-G45 CURVA 45° INOX MONOP. D. 60	PZ	20,08 €
	0188 0800 07000	ITT-G45 CURVA 45° INOX MONOP. D. 80	PZ	22,76 €
	0188 1000 07000	ITT-G45 CURVA 45° INOX MONOP. D.100	PZ	25,98 €
	0188 1100 07000	ITT-G45 CURVA 45° INOX MONOP. D.110	PZ	27,74 €
	0188 1200 07000	ITT-G45 CURVA 45° INOX MONOP. D.120	PZ	29,36 €
	0188 1300 07000	ITT-G45 CURVA 45° INOX MONOP. D.130	PZ	30,54 €
	0188 1400 07000	ITT-G45 CURVA 45° INOX MONOP. D.140	PZ	34,60 €
	0188 1500 07000	ITT-G45 CURVA 45° INOX MONOP. D.150	PZ	36,30 €
	0188 1600 07000	ITT-G45 CURVA 45° INOX MONOP. D.160	PZ	38,80 €
	0188 1800 07000	ITT-G45 CURVA 45° INOX MONOP. D.180	PZ	42,68 €
	0188 2000 07000	ITT-G45 CURVA 45° INOX MONOP. D.200	PZ	46,68 €
	0188 2500 07000	ITT-G45 CURVA 45° INOX MONOP. D.250	PZ	62,00 €
	0188 0600 06000	ITT-G90 CURVA 90° INOX MONOP. D. 60	PZ	26,58 €
	0188 0800 06000	ITT-G90 CURVA 90° INOX MONOP. D. 80	PZ	30,20 €
	0188 1000 06000	ITT-G90 CURVA 90° INOX MONOP. D.100	PZ	35,70 €
	0188 1100 06000	ITT-G90 CURVA 90° INOX MONOP. D.110	PZ	37,68 €
	0188 1200 06000	ITT-G90 CURVA 90° INOX MONOP. D.120	PZ	40,08 €
	0188 1300 06000	ITT-G90 CURVA 90° INOX MONOP. D.130	PZ	41,90 €
	0188 1400 06000	ITT-G90 CURVA 90° INOX MONOP. D.140	PZ	47,60 €
	0188 1500 06000	ITT-G90 CURVA 90° INOX MONOP. D.150	PZ	49,66 €
	0188 1600 06000	ITT-G90 CURVA 90° INOX MONOP. D.160	PZ	51,68 €
	0188 1800 06000	ITT-G90 CURVA 90° INOX MONOP. D.180	PZ	58,86 €
	0188 2000 06000	ITT-G90 CURVA 90° INOX MONOP. D.200	PZ	63,38 €
	0188 2500 06000	ITT-G90 CURVA 90° INOX MONOP. D.250	PZ	97,52 €

	0188 0800 17000	ITT-IS ELEMENTO CON PORTELLO ISPEZIONE TONDO MONOP. D. 80	PZ	57,90 €
	0188 1000 17000	ITT-IS ELEMENTO CON PORTELLO ISPEZIONE TONDO MONOP. D.100	PZ	65,42 €
	0188 1100 17000	ITT-IS ELEMENTO CON PORTELLO ISPEZIONE TONDO MONOP. D.110	PZ	66,64 €
	0188 1200 17000	ITT-IS ELEMENTO CON PORTELLO ISPEZIONE TONDO MONOP. D.120	PZ	70,68 €
	0188 1300 17000	ITT-IS ELEMENTO CON PORTELLO ISPEZIONE TONDO MONOP. D.130	PZ	74,68 €
	0188 1400 17000	ITT-IS ELEMENTO CON PORTELLO ISPEZIONE TONDO MONOP. D.140	PZ	79,88 €
	0188 1500 17000	ITT-IS ELEMENTO CON PORTELLO ISPEZIONE TONDO MONOP. D.150	PZ	83,74 €
	0188 1600 17000	ITT-IS ELEMENTO CON PORTELLO ISPEZIONE TONDO MONOP. D.160	PZ	91,82 €
	0188 1800 17000	ITT-IS ELEMENTO CON PORTELLO ISPEZIONE TONDO MONOP. D.180	PZ	116,46 €
	0188 2000 17000	ITT-IS ELEMENTO CON PORTELLO ISPEZIONE TONDO MONOP. D.200	PZ	127,20 €
	0188 2500 17000	ITT-IS ELEMENTO CON PORTELLO ISPEZIONE TONDO MONOP. D.250	PZ	154,84 €
	0188 0800 18000	ITT-PF ELEMENTO INSERIMENTO SONDA FUMI MONOP. D. 80	PZ	37,16 €
	0188 1000 18000	ITT-PF ELEMENTO INSERIMENTO SONDA FUMI MONOP. D.100	PZ	40,70 €
	0188 1100 18000	ITT-PF ELEMENTO INSERIMENTO SONDA FUMI MONOP. D.110	PZ	40,92 €
	0188 1200 18000	ITT-PF ELEMENTO INSERIMENTO SONDA FUMI MONOP. D.120	PZ	43,28 €
	0188 1300 18000	ITT-PF ELEMENTO INSERIMENTO SONDA FUMI MONOP. D.130	PZ	45,00 €
	0188 1400 18000	ITT-PF ELEMENTO INSERIMENTO SONDA FUMI MONOP. D.140	PZ	47,08 €
	0188 1500 18000	ITT-PF ELEMENTO INSERIMENTO SONDA FUMI MONOP. D.150	PZ	48,94 €
	0188 1600 18000	ITT-PF ELEMENTO INSERIMENTO SONDA FUMI MONOP. D.160	PZ	50,94 €
	0188 1800 18000	ITT-PF ELEMENTO INSERIMENTO SONDA FUMI MONOP. D.180	PZ	54,98 €
	0188 2000 18000	ITT-PF ELEMENTO INSERIMENTO SONDA FUMI MONOP. D.200	PZ	59,58 €
	0188 2500 18000	ITT-PF ELEMENTO INSERIMENTO SONDA FUMI MONOP. D.250	PZ	70,00 €

	0188 0800 08000	ITT-T90 TEE 90° INOX MONOP. D. 80	PZ	33,74 €
	0188 1000 08000	ITT-T90 TEE 90° INOX MONOP. D.100	PZ	38,94 €
	0188 1100 08000	ITT-T90 TEE 90° INOX MONOP. D.110	PZ	39,34 €
	0188 1200 08000	ITT-T90 TEE 90° INOX MONOP. D.120	PZ	41,72 €
	0188 1300 08000	ITT-T90 TEE 90° INOX MONOP. D.130	PZ	43,86 €
	0188 1400 08000	ITT-T90 TEE 90° INOX MONOP. D.140	PZ	47,28 €
	0188 1500 08000	ITT-T90 TEE 90° INOX MONOP. D.150	PZ	49,58 €
	0188 1600 08000	ITT-T90 TEE 90° INOX MONOP. D.160	PZ	51,98 €
	0188 1800 08000	ITT-T90 TEE 90° INOX MONOP. D.180	PZ	70,66 €
	0188 2000 08000	ITT-T90 TEE 90° INOX MONOP. D.200	PZ	77,56 €
	0188 2500 08000	ITT-T90 TEE 90° INOX MONOP. D.250	PZ	106,92 €
	0188 1000 27000	ITT-TRD TEE RIDOTTO INOX MONOP. D. 80-100	PZ	33,14 €
	0188 1100 27000	ITT-TRD TEE RIDOTTO INOX MONOP. D. 80-110	PZ	34,74 €
	0188 1200 27000	ITT-TRD TEE RIDOTTO INOX MONOP. D. 80-120	PZ	38,26 €
	0188 1300 27000	ITT-TRD TEE RIDOTTO INOX MONOP. D. 80-130	PZ	39,94 €
	0188 1400 27000	ITT-TRD TEE RIDOTTO INOX MONOP. D. 80-140	PZ	42,00 €
	0188 1500 27000	ITT-TRD TEE RIDOTTO INOX MONOP. D. 80-150	PZ	43,86 €
	0188 1600 27000	ITT-TRD TEE RIDOTTO INOX MONOP. D. 80-160	PZ	45,78 €
	0188 1800 27000	ITT-TRD TEE RIDOTTO INOX MONOP. D. 80-180	PZ	66,02 €
	0188 2000 27000	ITT-TRD TEE RIDOTTO INOX MONOP. D. 80-200	PZ	72,00 €
	0188 2500 27000	ITT-TRD TEE RIDOTTO INOX MONOP. D. 80-250	PZ	88,70 €
	0188 0800 16000	ITT-SB PIASTRA PARTENZA CON SCARICO MONOP. D. 80	PZ	66,84 €
	0188 1000 16000	ITT-SB PIASTRA PARTENZA CON SCARICO MONOP. D.100	PZ	75,50 €
	0188 1100 16000	ITT-SB PIASTRA PARTENZA CON SCARICO MONOP. D.110	PZ	75,08 €
	0188 1200 16000	ITT-SB PIASTRA PARTENZA CON SCARICO MONOP. D.120	PZ	77,72 €
	0188 1300 16000	ITT-SB PIASTRA PARTENZA CON SCARICO MONOP. D.130	PZ	80,22 €
	0188 1400 16000	ITT-SB PIASTRA PARTENZA CON SCARICO MONOP. D.140	PZ	86,04 €
	0188 1500 16000	ITT-SB PIASTRA PARTENZA CON SCARICO MONOP. D.150	PZ	89,20 €
	0188 1600 16000	ITT-SB PIASTRA PARTENZA CON SCARICO MONOP. D.160	PZ	98,80 €
	0188 1800 16000	ITT-SB PIASTRA PARTENZA CON SCARICO MONOP. D.180	PZ	105,00 €
	0188 2000 16000	ITT-SB PIASTRA PARTENZA CON SCARICO MONOP. D.200	PZ	114,96 €
	0188 2500 16000	ITT-SB PIASTRA PARTENZA CON SCARICO MONOP. D.250	PZ	133,76 €

	0188 0800 10000	ITT-SC TAPPO SCARICO CONDENSA MONOP. D. 80	PZ	28,86 €
	0188 1000 10000	ITT-SC TAPPO SCARICO CONDENSA MONOP. D.100	PZ	28,98 €
	0188 1100 10000	ITT-SC TAPPO SCARICO CONDENSA MONOP. D.110	PZ	39,70 €
	0188 1200 10000	ITT-SC TAPPO SCARICO CONDENSA MONOP. D.120	PZ	34,36 €
	0188 1300 10000	ITT-SC TAPPO SCARICO CONDENSA MONOP. D.130	PZ	37,10 €
	0188 1400 10000	ITT-SC TAPPO SCARICO CONDENSA MONOP. D.140	PZ	39,26 €
	0188 1500 10000	ITT-SC TAPPO SCARICO CONDENSA MONOP. D.150	PZ	40,34 €
	0188 1600 10000	ITT-SC TAPPO SCARICO CONDENSA MONOP. D.160	PZ	41,76 €
	0188 1800 10000	ITT-SC TAPPO SCARICO CONDENSA MONOP. D.180	PZ	45,54 €
	0188 2000 10000	ITT-SC TAPPO SCARICO CONDENSA MONOP. D.200	PZ	50,88 €
	0188 2500 10000	ITT-SC TAPPO SCARICO CONDENSA MONOP. D.250	PZ	67,26 €
	0188 0800 19000	ITT-SI PIASTRA SUPPORTO MURALE INTERMEDIA MONOP. D. 80	PZ	50,58 €
	0188 1000 19000	ITT-SI PIASTRA SUPPORTO MURALE INTERMEDIA MONOP. D.100	PZ	59,06 €
	0188 1100 19000	ITT-SI PIASTRA SUPPORTO MURALE INTERMEDIA MONOP. D.110	PZ	59,48 €
	0188 1200 19000	ITT-SI PIASTRA SUPPORTO MURALE INTERMEDIA MONOP. D.120	PZ	62,28 €
	0188 1300 19000	ITT-SI PIASTRA SUPPORTO MURALE INTERMEDIA MONOP. D.130	PZ	64,86 €
	0188 1400 19000	ITT-SI PIASTRA SUPPORTO MURALE INTERMEDIA MONOP. D.140	PZ	71,50 €
	0188 1500 19000	ITT-SI PIASTRA SUPPORTO MURALE INTERMEDIA MONOP. D.150	PZ	74,66 €
	0188 1600 19000	ITT-SI PIASTRA SUPPORTO MURALE INTERMEDIA MONOP. D.160	PZ	83,20 €
	0188 1800 19000	ITT-SI PIASTRA SUPPORTO MURALE INTERMEDIA MONOP. D.180	PZ	89,48 €
	0188 2000 19000	ITT-SI PIASTRA SUPPORTO MURALE INTERMEDIA MONOP. D.200	PZ	96,66 €
	0188 2500 19000	ITT-SI PIASTRA SUPPORTO MURALE INTERMEDIA MONOP. D.250	PZ	118,56 €
	0188 0800 14000	ITT-MDF MANICOTTO DOPPIO MONOP. FF D. 80	PZ	13,30 €
	0188 0800 13000	ITT-MDM MANICOTTO DOPPIO MONOP. MM D. 80	PZ	13,30 €

	0188 0800 15000	ITT-Z COPPIA SUPPORTI MONOP. D. 80	PZ	41,68 €
	0188 1000 15000	ITT-Z COPPIA SUPPORTI MONOP. D.100	PZ	43,54 €
	0188 1100 15000	ITT-Z COPPIA SUPPORTI MONOP. D.110	PZ	43,54 €
	0188 1200 15000	ITT-Z COPPIA SUPPORTI MONOP. D.120	PZ	45,74 €
	0188 1300 15000	ITT-Z COPPIA SUPPORTI MONOP. D.130	PZ	47,38 €
	0188 1400 15000	ITT-Z COPPIA SUPPORTI MONOP. D.140	PZ	48,96 €
	0188 1500 15000	ITT-Z COPPIA SUPPORTI MONOP. D.150	PZ	50,68 €
	0188 1600 15000	ITT-Z COPPIA SUPPORTI MONOP. D.160	PZ	52,64 €
	0188 1800 15000	ITT-Z COPPIA SUPPORTI MONOP. D.180	PZ	56,36 €
	0188 2000 15000	ITT-Z COPPIA SUPPORTI MONOP. D.200	PZ	60,30 €
	0188 2500 15000	ITT-Z COPPIA SUPPORTI MONOP. D.250	PZ	71,14 €
	0188 0600 11000	ITT-CC FASCETTA COPRIGIUNTO MONOP. D. 60	PZ	3,54 €
	0188 0800 11000	ITT-CC FASCETTA COPRIGIUNTO MONOP. D. 80	PZ	5,00 €
	0188 1000 11000	ITT-CC FASCETTA COPRIGIUNTO MONOP. D.100	PZ	5,18 €
	0188 1100 11000	ITT-CC FASCETTA COPRIGIUNTO MONOP. D.110	PZ	5,18 €
	0188 1200 11000	ITT-CC FASCETTA COPRIGIUNTO MONOP. D.120	PZ	5,22 €
	0188 1300 11000	ITT-CC FASCETTA COPRIGIUNTO MONOP. D.130	PZ	5,40 €
	0188 1400 11000	ITT-CC FASCETTA COPRIGIUNTO MONOP. D.140	PZ	5,40 €
	0188 1500 11000	ITT-CC FASCETTA COPRIGIUNTO MONOP. D.150	PZ	5,60 €
	0188 1600 11000	ITT-CC FASCETTA COPRIGIUNTO MONOP. D.160	PZ	5,68 €
	0188 1800 11000	ITT-CC FASCETTA COPRIGIUNTO MONOP. D.180	PZ	5,68 €
	0188 2000 11000	ITT-CC FASCETTA COPRIGIUNTO MONOP. D.200	PZ	5,80 €
	0188 2500 11000	ITT-CC FASCETTA COPRIGIUNTO MONOP. D.250	PZ	6,64 €
	0188 0800 26000	ITT-CD COLLARE DISTANZIATORE MONOP. D. 80	PZ	17,28 €
	0188 1000 26000	ITT-CD COLLARE DISTANZIATORE MONOP. D.100	PZ	18,32 €
	0188 1100 26000	ITT-CD COLLARE DISTANZIATORE MONOP. D.110	PZ	17,48 €
	0188 1200 26000	ITT-CD COLLARE DISTANZIATORE MONOP. D.120	PZ	17,80 €
	0188 1300 26000	ITT-CD COLLARE DISTANZIATORE MONOP. D.130	PZ	18,40 €
	0188 1400 26000	ITT-CD COLLARE DISTANZIATORE MONOP. D.140	PZ	20,34 €
	0188 1500 26000	ITT-CD COLLARE DISTANZIATORE MONOP. D.150	PZ	22,64 €
	0188 1600 26000	ITT-CD COLLARE DISTANZIATORE MONOP. D.160	PZ	24,40 €
	0188 1800 26000	ITT-CD COLLARE DISTANZIATORE MONOP. D.180	PZ	25,48 €
	0188 2000 26000	ITT-CD COLLARE DISTANZIATORE MONOP. D.200	PZ	29,02 €
	0188 2500 26000	ITT-CD COLLARE DISTANZIATORE MONOP. D.250	PZ	30,86 €

	0188 0800 12000	ITT-CM COLLARE A MURO MONOP. D. 80	PZ	21,08 €
	0188 1000 12000	ITT-CM COLLARE A MURO MONOP. D.100	PZ	21,52 €
	0188 1100 12000	ITT-CM COLLARE A MURO MONOP. D.110	PZ	22,84 €
	0188 1200 12000	ITT-CM COLLARE A MURO MONOP. D.120	PZ	19,48 €
	0188 1300 12000	ITT-CM COLLARE A MURO MONOP. D.130	PZ	20,40 €
	0188 1400 12000	ITT-CM COLLARE A MURO MONOP. D.140	PZ	24,96 €
	0188 1500 12000	ITT-CM COLLARE A MURO MONOP. D.150	PZ	26,24 €
	0188 1600 12000	ITT-CM COLLARE A MURO MONOP. D.160	PZ	27,48 €
	0188 1800 12000	ITT-CM COLLARE A MURO MONOP. D.180	PZ	29,92 €
	0188 2000 12000	ITT-CM COLLARE A MURO MONOP. D.200	PZ	32,22 €
	0188 2500 12000	ITT-CM COLLARE A MURO MONOP. D.250	PZ	36,66 €
	0188 0800 25000	ITT-CMRE COLLARE A MURO "ECO" REGOLABILE MONOP. D. 80	PZ	8,46 €
	0188 1000 25000	ITT-CMRE COLLARE A MURO "EKO" REGOLABILE MONOP. D.100	PZ	9,12 €
	0188 1100 25000	ITT-CMRE COLLARE A MURO "EKO" REGOLABILE MONOP. D.110	PZ	9,54 €
	0188 1200 25000	ITT-CMRE COLLARE A MURO "EKO" REGOLABILE MONOP. D.120	PZ	9,54 €
	0188 1300 25000	ITT-CMRE COLLARE A MURO "EKO" REGOLABILE MONOP. D.130	PZ	9,62 €
	0188 1400 25000	ITT-CMRE COLLARE A MURO "EKO" REGOLABILE MONOP. D.140	PZ	9,70 €
	0188 1500 25000	ITT-CMRE COLLARE A MURO "EKO" REGOLABILE MONOP. D.150	PZ	9,96 €
	0188 1600 25000	ITT-CMRE COLLARE A MURO "EKO" REGOLABILE MONOP. D.160	PZ	10,58 €
	0188 1800 25000	ITT-CMRE COLLARE A MURO "EKO" REGOLABILE MONOP. D.180	PZ	10,90 €
	0188 2000 25000	ITT-CMRE COLLARE A MURO "EKO" REGOLABILE MONOP. D.200	PZ	11,96 €
	0188 0800 24000	ITT-CT COLLARE PER CAVI TIRANTI MONOP. D. 80	PZ	26,52 €
	0188 1000 24000	ITT-CT COLLARE PER CAVI TIRANTI MONOP. D.100	PZ	27,68 €
	0188 1100 24000	ITT-CT COLLARE PER CAVI TIRANTI MONOP. D.110	PZ	30,16 €
	0188 1200 24000	ITT-CT COLLARE PER CAVI TIRANTI MONOP. D.120	PZ	31,36 €
	0188 1300 24000	ITT-CT COLLARE PER CAVI TIRANTI MONOP. D.130	PZ	32,48 €
	0188 1400 24000	ITT-CT COLLARE PER CAVI TIRANTI MONOP. D.140	PZ	33,70 €
	0188 1500 24000	ITT-CT COLLARE PER CAVI TIRANTI MONOP. D.150	PZ	34,84 €
	0188 1600 24000	ITT-CT COLLARE PER CAVI TIRANTI MONOP. D.160	PZ	36,00 €
	0188 1800 24000	ITT-CT COLLARE PER CAVI TIRANTI MONOP. D.180	PZ	37,14 €
	0188 2000 24000	ITT-CT COLLARE PER CAVI TIRANTI MONOP. D.200	PZ	37,68 €
	0188 2500 24000	ITT-CT COLLARE PER CAVI TIRANTI MONOP. D.250	PZ	38,36 €

	0188 1000 22000	ITT-FFC FASCETTA CHIUSURA FALDALE MONOP. D.100	PZ	29,78 €
	0188 1100 22000	ITT-FFC FASCETTA CHIUSURA FALDALE MONOP. D.110	PZ	29,86 €
	0188 1200 22000	ITT-FFC FASCETTA CHIUSURA FALDALE MONOP. D.120	PZ	32,08 €
	0188 1300 22000	ITT-FFC FASCETTA CHIUSURA FALDALE MONOP. D.130	PZ	32,58 €
	0188 1400 22000	ITT-FFC FASCETTA CHIUSURA FALDALE MONOP. D.140	PZ	34,34 €
	0188 1500 22000	ITT-FFC FASCETTA CHIUSURA FALDALE MONOP. D.150	PZ	36,64 €
	0188 1600 22000	ITT-FFC FASCETTA CHIUSURA FALDALE MONOP. D.160	PZ	41,14 €
	0188 1800 22000	ITT-FFC FASCETTA CHIUSURA FALDALE MONOP. D.180	PZ	48,06 €
	0188 2000 22000	ITT-FFC FASCETTA CHIUSURA FALDALE MONOP. D.200	PZ	52,12 €
	0188 2500 22000	ITT-FFC FASCETTA CHIUSURA FALDALE MONOP. D.250	PZ	60,20 €
	0188 0800 22000	ITT-FFC FASCETTA CHIUSURA FALDALE MONOP.D. 80	PZ	27,92 €
	0188 0800 21000	ITT-FIP FALDALE INOX-PIOMBO INCLINATO D. 80	PZ	129,50 €
	0188 1000 21000	ITT-FIPN FALDALE INOX-PIOMBO INCLINATO D.100	PZ	129,50 €
	0188 1100 21000	ITT-FIPN FALDALE INOX-PIOMBO INCLINATO D.110	PZ	136,80 €
	0188 1200 21000	ITT-FIPN FALDALE INOX-PIOMBO INCLINATO D.120	PZ	136,80 €
	0188 1300 21000	ITT-FIPN FALDALE INOX-PIOMBO INCLINATO D.130	PZ	142,46 €
	0188 1400 21000	ITT-FIPN FALDALE INOX-PIOMBO INCLINATO D.140	PZ	150,00 €
	0188 1500 21000	ITT-FIPN FALDALE INOX-PIOMBO INCLINATO D.150	PZ	213,84 €
	0188 1600 21000	ITT-FIPN FALDALE INOX-PIOMBO INCLINATO D.160	PZ	213,84 €
	0188 1800 21000	ITT-FIPN FALDALE INOX-PIOMBO INCLINATO D.180	PZ	229,04 €
	0188 2000 21000	ITT-FIPN FALDALE INOX-PIOMBO INCLINATO D.200	PZ	229,04 €
	0188 2500 21000	ITT-FIPN FALDALE INOX-PIOMBO INCLINATO D.250	PZ	238,34 €
	0188 0800 28000	ITT-KA COMIGNOLO A BOTTE INOX MONOP. D. 80	PZ	46,38 €
	0188 1000 28000	ITT-KA COMIGNOLO A BOTTE INOX MONOP. D.100	PZ	51,34 €
	0188 1100 28000	ITT-KA COMIGNOLO A BOTTE INOX MONOP. D.110	PZ	54,52 €
	0188 1200 28000	ITT-KA COMIGNOLO A BOTTE INOX MONOP. D.120	PZ	63,04 €
	0188 1300 28000	ITT-KA COMIGNOLO A BOTTE INOX MONOP. D.130	PZ	63,50 €
	0188 1400 28000	ITT-KA COMIGNOLO A BOTTE INOX MONOP. D.140	PZ	76,02 €
	0188 1500 28000	ITT-KA COMIGNOLO A BOTTE INOX MONOP. D.150	PZ	77,46 €
	0188 1600 28000	ITT-KA COMIGNOLO A BOTTE INOX MONOP. D.160	PZ	87,66 €
	0188 1800 28000	ITT-KA COMIGNOLO A BOTTE INOX MONOP. D.180	PZ	89,52 €
	0188 2000 28000	ITT-KA COMIGNOLO A BOTTE INOX MONOP. D.200	PZ	116,58 €
	0188 2500 28000	ITT-KA COMIGNOLO A BOTTE INOX MONOP. D.250	PZ	137,72 €
	0188 0600 09000	ITT-KC COMIGNOLO CINESE MONOP. D. 60	PZ	31,06 €
	0188 0800 09000	ITT-KC COMIGNOLO CINESE MONOP. D. 80	PZ	35,16 €
	0188 1000 09000	ITT-KC COMIGNOLO CINESE MONOP. D.100	PZ	36,44 €
	0188 1100 09000	ITT-KC COMIGNOLO CINESE MONOP. D.110	PZ	39,66 €
	0188 1200 09000	ITT-KC COMIGNOLO CINESE MONOP. D.120	PZ	40,30 €
	0188 1300 09000	ITT-KC COMIGNOLO CINESE MONOP. D.130	PZ	40,78 €
	0188 1400 09000	ITT-KC COMIGNOLO CINESE MONOP. D.140	PZ	43,98 €
	0188 1500 09000	ITT-KC COMIGNOLO CINESE MONOP. D.150	PZ	44,52 €
	0188 1600 09000	ITT-KC COMIGNOLO CINESE MONOP. D.160	PZ	45,14 €
	0188 1800 09000	ITT-KC COMIGNOLO CINESE MONOP. D.180	PZ	63,82 €
	0188 2000 09000	ITT-KC COMIGNOLO CINESE MONOP. D.200	PZ	66,24 €
0188 2500 09000	ITT-KC COMIGNOLO CINESE MONOP. D.250	PZ	71,08 €	

SISTEMA DOPPIA PARETE INOX - INOX isolato sp 25 mm				
	0188 5080 00300	ITD-R25 ELEMENTO RETTILINEO 25cm D.P. Di 80-De130 C/GUARNIZ.	PZ	51,56 €
	0188 5100 00300	ITD-R25 ELEMENTO RETTILINEO 25cm D.P. Di100-De150 C/GUARNIZ.	PZ	58,04 €
	0188 5130 00300	ITD-R25 ELEMENTO RETTILINEO 25cm D.P. Di130-De180 C/GUARNIZ.	PZ	68,08 €
	0188 5150 00300	ITD-R25 ELEMENTO RETTILINEO 25cm D.P. Di150-De200 C/GUARNIZ.	PZ	75,64 €
	0188 5180 00300	ITD-R25 ELEMENTO RETTILINEO 25cm D.P. Di180-De230 C/GUARNIZ.	PZ	85,12 €
	0188 5200 00300	ITD-R25 ELEMENTO RETTILINEO 25cm D.P. Di200-De250 C/GUARNIZ.	PZ	95,70 €
	0188 5250 00300	ITD-R25 ELEMENTO RETTILINEO 25cm D.P. Di250-De300 C/GUARNIZ.	PZ	113,34 €
	0188 5080 00200	ITD-R50 ELEMENTO RETTILINEO 50cm D.P. Di 80-De130 C/GUARNIZ.	PZ	67,68 €
	0188 5100 00200	ITD-R50 ELEMENTO RETTILINEO 50cm D.P. Di100-De150 C/GUARNIZ.	PZ	77,34 €
	0188 5130 00200	ITD-R50 ELEMENTO RETTILINEO 50cm D.P. Di130-De180 C/GUARNIZ.	PZ	91,70 €
	0188 5150 00200	ITD-R50 ELEMENTO RETTILINEO 50cm D.P. Di150-De200 C/GUARNIZ.	PZ	101,92 €
	0188 5180 00200	ITD-R50 ELEMENTO RETTILINEO 50cm D.P. Di180-De230 C/GUARNIZ.	PZ	114,66 €
	0188 5200 00200	ITD-R50 ELEMENTO RETTILINEO 50cm D.P. Di200-De250 C/GUARNIZ.	PZ	127,30 €
	0188 5250 00200	ITD-R50 ELEMENTO RETTILINEO 50cm D.P. Di250-De300 C/GUARNIZ.	PZ	154,16 €
	0188 5080 00100	ITD-R100 ELEMENTO RETTILINEO 100cm D.P. Di 80-De130 C/GUARNIZ.	PZ	104,18 €
	0188 5100 00100	ITD-R100 ELEMENTO RETTILINEO 100cm D.P. Di100-De150 C/GUARNIZ.	PZ	122,16 €
	0188 5130 00100	ITD-R100 ELEMENTO RETTILINEO 100cm D.P. Di130-De180 C/GUARNIZ.	PZ	145,40 €
	0188 5150 00100	ITD-R100 ELEMENTO RETTILINEO 100cm D.P. Di150-De200 C/GUARNIZ.	PZ	162,84 €
	0188 5180 00100	ITD-R100 ELEMENTO RETTILINEO 100cm D.P. Di180-De230 C/GUARNIZ.	PZ	187,04 €
	0188 5200 00100	ITD-R100 ELEMENTO RETTILINEO 100cm D.P. Di200-De250 C/GUARNIZ.	PZ	206,38 €
	0188 5250 00100	ITD-R100 ELEMENTO RETTILINEO 100cm D.P. Di250-De300 C/GUARNIZ.	PZ	255,36 €



	0188 5080 00600	ITD-G30 CURVA 30° INOX D.P. Di 80-De130 C/GUARNIZ.	PZ	69,96 €
	0188 5100 00600	ITD-G30 CURVA 30° INOX D.P. Di100-De150 C/GUARNIZ.	PZ	75,36 €
	0188 5130 00600	ITD-G30 CURVA 30° INOX D.P. Di130-De180 C/GUARNIZ.	PZ	87,64 €
	0188 5150 00600	ITD-G30 CURVA 30° INOX D.P. Di150-De200 C/GUARNIZ.	PZ	101,24 €
	0188 5180 00600	ITD-G30 CURVA 30° INOX D.P. Di180-De230 C/GUARNIZ.	PZ	119,58 €
	0188 5200 00600	ITD-G30 CURVA 30° INOX D.P. Di200-De250 C/GUARNIZ.	PZ	132,38 €
	0188 5250 00600	ITD-G30 CURVA 30° INOX D.P. Di250-De300 C/GUARNIZ.	PZ	164,60 €
	0188 5080 00500	ITD-G45 CURVA 45° INOX D.P. Di 80-De130 C/GUARNIZ.	PZ	69,96 €
	0188 5100 00500	ITD-G45 CURVA 45° INOX D.P. Di100-De150 C/GUARNIZ.	PZ	75,36 €
	0188 5130 00500	ITD-G45 CURVA 45° INOX D.P. Di130-De180 C/GUARNIZ.	PZ	87,64 €
	0188 5150 00500	ITD-G45 CURVA 45° INOX D.P. Di150-De200 C/GUARNIZ.	PZ	101,24 €
	0188 5180 00500	ITD-G45 CURVA 45° INOX D.P. Di180-De230 C/GUARNIZ.	PZ	119,58 €
	0188 5200 00500	ITD-G45 CURVA 45° INOX D.P. Di200-De250 C/GUARNIZ.	PZ	132,38 €
	0188 5250 00500	ITD-G45 CURVA 45° INOX D.P. Di250-De300 C/GUARNIZ.	PZ	164,60 €
	0188 5080 00400	ITD-G90 CURVA 90° INOX D.P. Di 80-De130 C/GUARNIZ.	PZ	122,68 €
	0188 5100 00400	ITD-G90 CURVA 90° INOX D.P. Di100-De150 C/GUARNIZ.	PZ	131,18 €
	0188 5130 00400	ITD-G90 CURVA 90° INOX D.P. Di130-De180 C/GUARNIZ.	PZ	151,86 €
	0188 5150 00400	ITD-G90 CURVA 90° INOX D.P. Di150-De200 C/GUARNIZ.	PZ	174,92 €
	0188 5180 00400	ITD-G90 CURVA 90° INOX D.P. Di180-De230 C/GUARNIZ.	PZ	206,46 €
	0188 5200 00400	ITD-G90 CURVA 90° INOX D.P. Di200-De250 C/GUARNIZ.	PZ	227,82 €
	0188 5250 00400	ITD-G90 CURVA 90° INOX D.P. Di250-De300 C/GUARNIZ.	PZ	280,90 €

	0188 5080 00800	ITD-T45 RACCORDO A "T" 45° INOX D.P. Di 80-De130 C/GUARNIZ.	PZ	304,96 €
	0188 5100 00800	ITD-T45 RACCORDO A "T" 45° INOX D.P. Di100-De150 C/GUARNIZ.	PZ	328,28 €
	0188 5130 00800	ITD-T45 RACCORDO A "T" 45° INOX D.P. Di130-De180 C/GUARNIZ.	PZ	411,48 €
	0188 5150 00800	ITD-T45 RACCORDO A "T" 45° INOX D.P. Di150-De200 C/GUARNIZ.	PZ	426,84 €
	0188 5180 00800	ITD-T45 RACCORDO A "T" 45° INOX D.P. Di180-De230 C/GUARNIZ.	PZ	471,44 €
	0188 5200 00800	ITD-T45 RACCORDO A "T" 45° INOX D.P. Di200-De250 C/GUARNIZ.	PZ	548,02 €
	0188 5250 00800	ITD-T45 RACCORDO A "T" 45° INOX D.P. Di250-De300 C/GUARNIZ.	PZ	697,70 €
	0188 5080 00700	ITD-T90 RACCORDO A "T" 90° INOX D.P. Di 80-De130 C/GUARNIZ.	PZ	125,58 €
	0188 5100 00700	ITD-T90 RACCORDO A "T" 90° INOX D.P. Di100-De150 C/GUARNIZ.	PZ	137,78 €
	0188 5130 00700	ITD-T90 RACCORDO A "T" 90° INOX D.P. Di130-De180 C/GUARNIZ.	PZ	170,50 €
	0188 5150 00700	ITD-T90 RACCORDO A "T" 90° INOX D.P. Di150-De200 C/GUARNIZ.	PZ	183,46 €
	0188 5180 00700	ITD-T90 RACCORDO A "T" 90° INOX D.P. Di180-De230 C/GUARNIZ.	PZ	219,40 €
	0188 5200 00700	ITD-T90 RACCORDO A "T" 90° INOX D.P. Di200-De250 C/GUARNIZ.	PZ	237,82 €
	0188 5250 00700	ITD-T90 RACCORDO A "T" 90° INOX D.P. Di250-De300 C/GUARNIZ.	PZ	336,96 €
	0188 5080 02300	ITD-TRD TEE RIDOTTO INOX D.P. Di100-De150 DERIVAZ. D80 C/GUARNIZ.	PZ	108,96 €
	0188 5100 02300	ITD-TRD TEE RIDOTTO INOX D.P. Di150-De200 DERIVAZ. D80 C/GUARNIZ.	PZ	118,38 €
	0188 5130 02300	ITD-TRD TEE RIDOTTO INOX D.P. Di180-De230 DERIVAZ. D80 C/GUARNIZ.	PZ	126,74 €
	0188 5150 02300	ITD-TRD TEE RIDOTTO INOX D.P. Di200-De250 DERIVAZ. D80 C/GUARNIZ.	PZ	138,10 €
	0188 5180 02300	ITD-TRD TEE RIDOTTO INOX D.P. Di250-De300 DERIVAZ. D80 C/GUARNIZ.	PZ	173,06 €
	0188 5200 02300	ITD-TRD TEE RIDOTTO INOX D.P. Di 80-De130 DERIVAZ. D80 C/GUARNIZ.	PZ	186,24 €
	0188 5250 02300	ITD-TRD TEE RIDOTTO INOX D.P. Di130-De180 DERIVAZ. D80 C/GUARNIZ.	PZ	244,38 €

	0188 5080 02200	ITD-ISC ELEMENTO PORTELLO ISPEZIONE TONDO D.P. Di100-De150 C/GUARN	PZ	145,36 €
	0188 5100 02200	ITD-ISC ELEMENTO PORTELLO ISPEZIONE TONDO D.P. Di 80-De130 C/GUARNIZ.	PZ	161,90 €
	0188 5130 02200	ITD-ISC ELEMENTO PORTELLO ISPEZIONE TONDO D.P. Di130-De180 C/GUARNIZ.	PZ	203,52 €
	0188 5150 02200	ITD-ISC ELEMENTO PORTELLO ISPEZIONE TONDO D.P. Di150-De200 C/GUARNIZ.	PZ	221,00 €
	0188 5180 02200	ITD-ISC ELEMENTO PORTELLO ISPEZIONE TONDO D.P. Di180-De230 C/GUARNIZ.	PZ	270,82 €
	0188 5200 02200	ITD-ISC ELEMENTO PORTELLO ISPEZIONE TONDO D.P. Di200-De250 C/GUARNIZ.	PZ	294,50 €
	0188 5250 02200	ITD-ISC ELEMENTO PORTELLO ISPEZIONE TONDO D.P. Di250-De300 C/GUARNIZ	PZ	351,90 €
	0188 5080 02000	ITD-PF ELEMENTO INSERIMENTO SONDA FUMI D.P. Di 80-De130 C/GUARNIZ.	PZ	111,04 €
	0188 5100 02000	ITD-PF ELEMENTO INSERIMENTO SONDA FUMI D.P. Di100-De150 C/GUARNIZ.	PZ	119,60 €
	0188 5130 02000	ITD-PF ELEMENTO INSERIMENTO SONDA FUMI D.P. Di130-De180 C/GUARNIZ.	PZ	134,66 €
	0188 5150 02000	ITD-PF ELEMENTO INSERIMENTO SONDA FUMI D.P. Di150-De200 C/GUARNIZ.	PZ	144,20 €
	0188 5180 02000	ITD-PF ELEMENTO INSERIMENTO SONDA FUMI D.P. Di180-De230 C/GUARNIZ.	PZ	160,54 €
	0188 5200 02000	ITD-PF ELEMENTO INSERIMENTO SONDA FUMI D.P. Di200-De250 C/GUARNIZ.	PZ	174,14 €
	0188 5250 02000	ITD-PF ELEMENTO INSERIMENTO SONDA FUMI D.P. Di250-De300 C/GUARNIZ.	PZ	201,58 €
	0188 5080 00900	ITD-RI RACC. INGRESSO MONO-DOPPIA PARETE Di 80-De130 C/GUARNIZ.	PZ	57,36 €
	0188 5100 00900	ITD-RI RACC. INGRESSO MONO-DOPPIA PARETE Di100-De150 C/GUARNIZ.	PZ	63,86 €
	0188 5130 00900	ITD-RI RACC. INGRESSO MONO-DOPPIA PARETE Di130-De180 C/GUARNIZ.	PZ	74,76 €
	0188 5150 00900	ITD-RI RACC. INGRESSO MONO-DOPPIA PARETE Di150-De200 C/GUARNIZ.	PZ	85,60 €
	0188 5180 00900	ITD-RI RACC. INGRESSO MONO-DOPPIA PARETE Di180-De230 C/GUARNIZ.	PZ	96,02 €
	0188 5200 00900	ITD-RI RACC. INGRESSO MONO-DOPPIA PARETE Di200-De250 C/GUARNIZ.	PZ	105,12 €
	0188 5250 00900	ITD-RI RACC. INGRESSO MONO-DOPPIA PARETE Di250-De300 C/GUARNIZ.	PZ	123,44 €

	0188 5080 01100	ITD-SB PIASTRA PARTENZA C/SCARICO D.P. Di 80-De130 C/GUARNIZ.	PZ	151,64 €
	0188 5100 01100	ITD-SB PIASTRA PARTENZA C/SCARICO D.P. Di100-De150 C/GUARNIZ.	PZ	161,64 €
	0188 5130 01100	ITD-SB PIASTRA PARTENZA C/SCARICO D.P. Di130-De180 C/GUARNIZ.	PZ	192,22 €
	0188 5150 01100	ITD-SB PIASTRA PARTENZA C/SCARICO D.P. Di150-De200 C/GUARNIZ.	PZ	203,30 €
	0188 5180 01100	ITD-SB PIASTRA PARTENZA C/SCARICO D.P. Di180-De230 C/GUARNIZ.	PZ	230,90 €
	0188 5200 01100	ITD-SB PIASTRA PARTENZA C/SCARICO D.P. Di200-De250 C/GUARNIZ.	PZ	244,38 €
	0188 5250 01100	ITD-SB PIASTRA PARTENZA C/SCARICO D.P. Di250-De300 C/GUARNIZ.	PZ	289,86 €
	0188 5080 01300	ITD-SC SCARICO CONDENZA D.P. Di 80-De130 C/GUARNIZ.	PZ	80,80 €
	0188 5100 01300	ITD-SC SCARICO CONDENZA D.P. Di100-De150 C/GUARNIZ.	PZ	84,36 €
	0188 5130 01300	ITD-SC SCARICO CONDENZA D.P. Di130-De180 C/GUARNIZ.	PZ	101,64 €
	0188 5150 01300	ITD-SC SCARICO CONDENZA D.P. Di150-De200 C/GUARNIZ.	PZ	109,88 €
	0188 5180 01300	ITD-SC SCARICO CONDENZA D.P. Di180-De230 C/GUARNIZ.	PZ	122,96 €
	0188 5200 01300	ITD-SC SCARICO CONDENZA D.P. Di200-De250 C/GUARNIZ.	PZ	137,16 €
	0188 5250 01300	ITD-SC SCARICO CONDENZA D.P. Di250-De300 C/GUARNIZ.	PZ	164,16 €
	0188 5080 01200	ITD-Z COPPIA SUPPORTI D.P. Di 80-De130	PZ	56,24 €
	0188 5100 01200	ITD-Z COPPIA SUPPORTI D.P. Di100-De150	PZ	61,08 €
	0188 5130 01200	ITD-Z COPPIA SUPPORTI D.P. Di130-De180	PZ	68,54 €
	0188 5150 01200	ITD-Z COPPIA SUPPORTI D.P. Di150-De200 C/GUARNIZ.	PZ	73,98 €
	0188 5180 01200	ITD-Z COPPIA SUPPORTI D.P. Di180-De230 C/GUARNIZ.	PZ	83,92 €
	0188 5200 01200	ITD-Z COPPIA SUPPORTI D.P. Di200-De250 C/GUARNIZ.	PZ	90,32 €
	0188 5250 01200	ITD-Z COPPIA SUPPORTI D.P. Di250-De300 C/GUARNIZ.	PZ	106,84 €
	0188 5080 01000	ITD-SI PIASTRA INTERMEDIA A MURO D.P. Di 80-De130 C/GUARNIZ.	PZ	143,12 €
	0188 5100 01000	ITD-SI PIASTRA INTERMEDIA A MURO D.P. Di100-De150 C/GUARNIZ.	PZ	147,98 €
	0188 5130 01000	ITD-SI PIASTRA INTERMEDIA A MURO D.P. Di130-De180 C/GUARNIZ.	PZ	174,42 €
	0188 5150 01000	ITD-SI PIASTRA INTERMEDIA MURO D.P. Di150-De200 C/GUARNIZ.	PZ	187,86 €
	0188 5180 01000	ITD-SI PIASTRA INTERMEDIA A MURO D.P. Di180-De230 C/GUARNIZ.	PZ	213,84 €
	0188 5200 01000	ITD-SI PIASTRA INTERMEDIA A MURO D.P. Di200-De250 C/GUARNIZ.	PZ	234,42 €
	0188 5250 01000	ITD-SI PIASTRA INTERMEDIA A MURO D.P. Di250-De300 C/GUARNIZ.	PZ	285,78 €

	0188 5080 01800	ITD-CCA FASCETTA COPRIGIUNTO D.P. Di 80-De130	PZ	8,92 €
	0188 5100 01800	ITD-CCA FASCETTA COPRIGIUNTO D.P. Di100-De150 C/GUARNIZ.	PZ	9,02 €
	0188 5130 01800	ITD-CCA FASCETTA COPRIGIUNTO D.P. Di130-De180	PZ	9,38 €
	0188 5150 01800	ITD-CCA FASCETTA COPRIGIUNTO D.P. Di150-De200 C/GUARNIZ.	PZ	9,62 €
	0188 5180 01800	ITD-CCA FASCETTA COPRIGIUNTO D.P. Di180-De230	PZ	10,08 €
	0188 5200 01800	ITD-CCA FASCETTA COPRIGIUNTO D.P. Di200-De250	PZ	10,30 €
	0188 5250 01800	ITD-CCA FASCETTA COPRIGIUNTO D.P. Di250-De300	PZ	11,00 €
	0188 5080 02400	ITD-KA COMIGNOLO A BOTTE INOX D.P. Di 80-De130	PZ	122,72 €
	0188 5100 02400	ITD-KA COMIGNOLO A BOTTE INOX D.P. Di100-De150	PZ	139,22 €
	0188 5130 02400	ITD-KA COMIGNOLO A BOTTE INOX D.P. Di130-De180	PZ	162,52 €
	0188 5150 02400	ITD-KA COMIGNOLO A BOTTE INOX D.P. Di150-De200	PZ	196,46 €
	0188 5180 02400	ITD-KA COMIGNOLO A BOTTE INOX D.P. Di180-De230	PZ	225,34 €
	0188 5200 02400	ITD-KA COMIGNOLO A BOTTE INOX D.P. Di200-De250	PZ	250,60 €
	0188 5250 02400	ITD-KA COMIGNOLO A BOTTE INOX D.P. Di250-De300	PZ	274,36 €
	0188 5080 01400	ITD-KC COMIGNOLO CINESE D.P. Di 80-De130	PZ	88,18 €
	0188 5100 01400	ITD-KC COMIGNOLO CINESE D.P. Di100-De150	PZ	94,92 €
	0188 5130 01400	ITD-KC COMIGNOLO CINESE D.P. Di130-De180	PZ	117,02 €
	0188 5150 01400	ITD-KC COMIGNOLO CINESE D.P. Di150-De200 C/GUARNIZ.	PZ	129,82 €
	0188 5180 01400	ITD-KC COMIGNOLO CINESE D.P. Di180-De230	PZ	151,08 €
	0188 5200 01400	ITD-KC COMIGNOLO CINESE D.P. Di200-De250	PZ	163,00 €
	0188 5250 01400	ITD-KC COMIGNOLO CINESE D.P. Di250-De300	PZ	174,62 €
	0188 5080 02100	ITD-KK TERMINALE TRONCO CONICO D.P. Di 80-De130	PZ	69,00 €
	0188 5100 02100	ITD-KK TERMINALE TRONCO CONICO D.P. Di100-De150	PZ	81,56 €
	0188 5130 02100	ITD-KK TERMINALE TRONCO CONICO D.P. Di130-De180	PZ	89,70 €
	0188 5150 02100	ITD-KK TERMINALE TRONCO CONICO D.P. Di150-De200	PZ	114,54 €
	0188 5180 02100	ITD-KK TERMINALE TRONCO CONICO D.P. Di180-De230	PZ	121,32 €
	0188 5200 02100	ITD-KK TERMINALE TRONCO CONICO D.P. Di200-De250	PZ	137,08 €
	0188 5250 02100	ITD-KK TERMINALE TRONCO CONICO D.P. Di250-De300	PZ	162,18 €

SISTEMA MONOPARETE PP				
	0533 0700 10800	TUBO MONOPARETE PP BIANCO 250mm D. 80	PZ	4,76 €
	0533 0700 20600	TUBO MONOPARETE PP BIANCO 500mm D. 60	PZ	9,98 €
	0533 0700 20800	TUBO MONOPARETE PP BIANCO 500mm D. 80	PZ	6,44 €
	0533 0700 21100	TUBO MONOPARETE PP BIANCO 500mm D.110	PZ	10,86 €
	0533 0700 21600	TUBO MONOPARETE PP BIANCO 500mm D.160	PZ	33,82 €
	0533 0700 22000	TUBO MONOPARETE PP BIANCO 500mm D.200	PZ	77,90 €
	0533 0700 30600	TUBO MONOPARETE PP BIANCO 1000mm D. 60	PZ	12,98 €
	0533 0700 30800	TUBO MONOPARETE PP BIANCO 1000mm D. 80	PZ	8,12 €
	0533 0700 31100	TUBO MONOPARETE PP BIANCO 1000mm D.110	PZ	17,68 €
	0533 0700 31600	TUBO MONOPARETE PP BIANCO 1000mm D.160	PZ	52,90 €
	0533 0700 32000	TUBO MONOPARETE PP BIANCO 1000mm D.200	PZ	119,70 €
	0533 0700 40600	TUBO MONOPARETE PP BIANCO 2000mm D. 60	PZ	21,34 €
	0533 0700 40800	TUBO MONOPARETE PP BIANCO 2000mm D. 80	PZ	19,32 €
	0533 0700 41100	TUBO MONOPARETE PP BIANCO 2000mm D.110	PZ	34,92 €
	0533 0700 41600	TUBO MONOPARETE PP BIANCO 2000mm D.160	PZ	90,66 €
	0533 0700 42000	TUBO MONOPARETE PP BIANCO 2000mm D.200	PZ	212,62 €
	0533 0701 20600	CURVA MONOPARETE PP BIANCO 45° D. 60	PZ	7,66 €
	0533 0701 20800	CURVA MONOPARETE PP BIANCO 45° D. 80	PZ	4,76 €
	0533 0701 21100	CURVA MONOPARETE PP BIANCO 45° D.110	PZ	12,18 €
	0533 0701 21600	CURVA MONOPARETE PP BIANCO 45° D.160	PZ	31,58 €
	0533 0701 22000	CURVA MONOPARETE PP BIANCO 45° D.200	PZ	51,36 €
	0533 0701 10600	CURVA MONOPARETE PP BIANCO 87° D. 60	PZ	7,66 €
	0533 0701 10800	CURVA MONOPARETE PP BIANCO 87° D. 80	PZ	4,76 €
	0533 0701 11100	CURVA MONOPARETE PP BIANCO 87° D.110	PZ	12,18 €
	0533 0701 11600	CURVA MONOPARETE PP BIANCO 87° D.160	PZ	46,90 €
	0533 0701 12000	CURVA MONOPARETE PP BIANCO 87° D.200	PZ	51,36 €
	0533 0704 10800	TEE MONOPARETE PP BIANCO 87° M/F D. 80	PZ	12,82 €
	0533 0704 11100	TEE MONOPARETE PP BIANCO 87° M/F D.110	PZ	38,86 €
	0533 0704 11600	TEE MONOPARETE PP BIANCO 87° M/F D.160	PZ	45,44 €
	0533 0704 12000	TEE MONOPARETE PP BIANCO 87° M/F D.200	PZ	91,90 €
	0533 0702 20600	MAGGIORATORE MONOPARETE PP BIANCO DN 80F x DN 60M	PZ	15,14 €
	0533 0702 20800	MAGGIORATORE MONOPARETE PP BIANCO D.110F x 80M	PZ	27,44 €
	0533 0702 21100	MAGGIORATORE MONOPARETE PP BIANCO D.110F x 100M	PZ	27,44 €
	0533 0702 10600	RIDUTTORE MONOPARETE PP BIANCO DN 80M x DN 60F	PZ	20,78 €

	0533 0703 10800	SUPPORTO CAMINO MONOPARETE C/CURVA PP BIANCO 87° D. 80	PZ	55,66 €
	0533 0703 11100	SUPPORTO CAMINO MONOPARETE C/CURVA PP BIANCO 87° D110	PZ	93,20 €
	0533 0704 20800	TAPPO SCARICO CONDENZA MONOPARETE PP BIANCO D. 80	PZ	8,48 €
	0533 0704 21100	TAPPO SCARICO CONDENZA MONOPARETE PP BIANCO D.110	PZ	17,86 €
	0533 0704 21600	TAPPO SCARICO CONDENZA MONOPARETE PP BIANCO D.160	PZ	46,68 €
	0533 0704 22000	TAPPO SCARICO CONDENZA MONOPARETE PP BIANCO D.200	PZ	79,78 €
	0533 0705 11100	FASCETTA CENTRAGGIO MONOPARETE PP D.110-125-160-200	PZ	23,04 €
	0533 0705 10800	FASCETTA CENTRAGGIO MONOPARETE PP D.60-80-100	PZ	14,50 €
	0533 0700 01080	TERMINALE PIANO VENTILATO PP D.80	PZ	81,62 €
	0533 0700 02080	TERMINALE VENTILATO ARCHITETTONICO INOX D.80	PZ	207,06 €
	0533 0700 04080	FALDALE INCLINATO CON BASE IN PIOMBO D.60-80	PZ	148,06 €

SISTEMA MONOPARETE ALLUMINIO				
	0533 0110 19000	PROLUNGA FUMI M/F DN 80 250mm SIST.SDOPPIATO ALLUMINIO	PZ	12,78 €
	0533 0110 20000	PROLUNGA FUMI M/F DN 80 500mm SIST.SDOPPIATO ALLUMINIO	PZ	19,02 €
	0533 0110 21000	PROLUNGA FUMI M/F DN 80 1000mm SIST.SDOPPIATO ALLUMINIO	PZ	25,48 €
	0533 0110 23000	PROLUNGA FUMI M/F DN 80 2000mm SIST.SDOPPIATO ALLUMINIO	PZ	54,64 €
	0533 0100 06000	CURVA 45° M/F DN 80 SIST.SDOPPIATO ALLUMINIO	PZ	18,80 €
	0533 0100 05000	CURVA 90° F/F DN 80 SIST.SDOPPIATO ALLUMINIO	PZ	22,28 €
	0533 0100 04000	CURVA 90° M/F DN 80 SIST.SDOPPIATO ALLUMINIO	PZ	18,80 €
	0533 0091 06500	GRIGLIA INOX ASPIRAZIONE ARIA D.60	PZ	10,06 €
	0533 0100 65000	GRIGLIA INOX ASPIRAZIONE ARIA D.80	PZ	11,24 €
	0533 0091 06800	GRIGLIA INOX SCARICO FUMI D.60	PZ	13,82 €
	0533 0100 68000	GRIGLIA INOX SCARICO FUMI D.80	PZ	15,40 €
	0533 0180 10000	GUARNIZIONE RICAMBIO DN 80	PZ	1,74 €
	0533 0091 06700	ROSONE COPRIMURO ESTERNO DN 60 IN GOMMA	PZ	8,66 €
	0533 0100 70000	ROSONE COPRIMURO ESTERNO DN 80 IN GOMMA	PZ	9,40 €
	0533 0100 71000	ROSONE COPRIMURO INTERNO DN 80 IN GOMMA	PZ	9,40 €
	0533 0105 40000	SEPARATORE DI CONDENSA ORIZZ./VERTICALE D.80 ALLUMINIO	PZ	24,92 €

	0533 0100 76000	TAPPO SCARICO CONDENSA DN 80 SIST.SDOPPIATO ALLUMINIO	PZ	20,22 €
	0533 0900 10000	TEGOLA NERA 20-50° x COASSIALE CONDENSAZIONE 60/100 - 80/125	PZ	107,26 €
SISTEMA FLESSIBILE PP				
	0533 0698 00000	SMARTFLEX GUARNIZIONE EPDM D. 60	PZ	2,22 €
	0533 0699 00000	SMARTFLEX GUARNIZIONE EPDM D. 80	PZ	2,52 €
	0533 0699 10000	SMARTFLEX GUARNIZIONE EPDM D.110	PZ	2,84 €
	0533 0606 10000	SMARTFLEX ROTOLO A MISURA 15 mt TUBO FLESSIBILE PP BIANCO D.110	PZ	289,80 €
	0533 0604 10000	SMARTFLEX ROTOLO DA 10mt TUBO FLESSIBILE PP BIANCO D.60	PZ	152,00 €
	0533 0605 00000	SMARTFLEX ROTOLO DA 50 mt TUBO FLESSIBILE PP BIANCO D.80	PZ	490,00 €
	0533 0605 20000	SMARTFLEX TUBO FLESSIBILE PP BIANCO D.80 TAGLIATO A MISURA	MT	12,74 €
SISTEMA COASSIALE M/F				
	0533 0903 20000	TUBO COASSIALE 60/100 L=1000mm x CONDENSAZIONE	PZ	48,08 €
	0533 0903 10000	TUBO COASSIALE 60/100 L=500mm x CONDENSAZIONE	PZ	34,30 €
	0533 0913 20000	TUBO COASSIALE 80/125 L=1000mm x CONDENSAZIONE	PZ	74,82 €
	0533 0913 10000	TUBO COASSIALE 80/125 L=500mm x CONDENSAZIONE	PZ	53,38 €
	0533 0904 10000	CURVA 45° COASSIALE 60/100 x CONDENSAZIONE	PZ	35,02 €
	0533 0914 10000	CURVA 45° COASSIALE 80/125 x CONDENSAZIONE	PZ	57,22 €
	0533 0904 20000	CURVA 87° COASSIALE 60/100 x CONDENSAZIONE	PZ	38,64 €
	0533 0914 20000	CURVA 87° COASSIALE 80/125 x CONDENSAZIONE	PZ	68,70 €
	0533 0069 64700	CURVA FUMI COASSIALE 45° DN 60/100 ALLUMINIO	PZ	48,44 €
	0533 0068 17100	CURVA FUMI COASSIALE 90° DN 60/100 ALLUMINIO	PZ	48,44 €

	0533 0069 64400	PROLUNGA FUMI COASSIALE DN 60/100 1000mm ALLUMINIO	PZ	58,50 €
	0533 0901 00000	TERMINALE ORIZZONTALE ASPIR/ SCARICO COASSIALE 60/100 x CONDENSAZIONE	PZ	37,66 €
	0533 0911 00000	TERMINALE ORIZZONTALE ASPIR/ SCARICO COASSIALE 80/125 x CONDENSAZIONE	PZ	91,16 €
	0533 0902 00000	CAMINO VERTICALE NERO COASSIALE 60/100 x CONDENSAZIONE	PZ	144,68 €
	0533 0912 00000	CAMINO VERTICALE NERO COASSIALE 80/125 x CONDENSAZIONE	PZ	151,86 €
SISTEMA MONOPARETE INOX - per stufe a pellet				
	0533 0500 10800	TUBO ACCIAIO NERO PELLETT D.80 1000mm	PZ	45,56 €
	0533 0500 30800	TUBO ACCIAIO NERO PELLETT D.80 250mm	PZ	30,02 €
	0533 0500 20800	TUBO ACCIAIO NERO PELLETT D.80 500mm	PZ	39,44 €
	0533 0504 50800	CURVA 45° MF ACCIAIO NERO PELLETT D.80	PZ	35,00 €

	0533 0509 00800	CURVA 90° MF ACCIAIO NERO PELLET D.80	PZ	39,88 €
	0533 0500 90800	TEE F/F/M ACCIAIO NERO PELLET D.80	PZ	56,08 €
	0533 0510 07000	ROSONE COPRIMURO IN SILICONE NERO D.80	PZ	11,32 €
	0533 0508 40800	TAPPO CIECO ACCIAIO NERO PELLET D.80	PZ	28,48 €
	0533 0508 50800	TAPPO SCARICO CONDENZA ACCIAIO NERO PELLET D.80	PZ	49,32 €
	0533 0501 30800	FASCETTA MURALE ACCIAIO NERO PELLET D.80	PZ	13,60 €

**Siamo a tua
disposizione
per
ulteriori
informazioni**

Informazioni tecniche

SISTEMA MONOPARETE PP

Applicazioni

1. Il sistema scarico fumi monoparete in PP è utilizzato con apparecchi a condensazione, tuttavia il sistema può essere utilizzato con qualsiasi generatore di calore a combustibile gassoso o liquido dove sia garantito che la temperatura massima dei prodotti della combustione non superi i 120°C. Può inoltre essere utilizzato per cappe da cucina e condotti di adduzione/estrazione aria, sempre con temperature non superiori a 120°C.
2. Il sistema è adatto per essere installato come condotto, canale di esalazione, condotto intubato singolo e multiplo e come canna fumaria collettiva intubata, in rispondenza alle norme UNI 7129:2015 e UNI 11528:201.
3. Il sistema scarico fumi è compatibile con tutti i prodotti atti a ricevere i fumi da combustione con temperatura non superiore ai 120°C (Caldaie di "Tipo C" a condensazione).

Istruzioni d'installazione

1. I componenti del sistema scarico fumi monoparete devono essere installati solo da personale altamente qualificato e abilitato alla professione in accordo con le normative vigenti (D.M. 37/08).
2. Prima di effettuare qualsiasi operazione di installazione o manutenzione, si raccomanda di togliere l'alimentazione elettrica dal generatore di calore (fare riferimento al manuale dell'apparecchio stesso).
3. Accertarsi, prima di effettuare qualsiasi tipo di installazione, che la designazione di prodotto presente sull'etichetta, sia idonea al tipo di installazione da effettuare.
4. Il sistema monoparete può essere installato all'interno degli edifici e all'interno di cavedi, vani tecnici e camini esistenti.
5. Installare gli elementi mantenendo la femmina verso l'alto.
6. Assemblare gli elementi accertandosi che la guarnizione in EPDM rimanga nella sua sede e che non venga danneggiata durante l'assemblaggio. Se necessario lubrificare con scivolante spray (AC SCISP) il maschio prima dell'inserimento nella femmina.
7. Dopo aver verificato tramite videoispezione l'integrità strutturale, la mancanza di scorie o fuliggine del camino/canna fumaria da intubare, procedere con l'installazione. La posa dovrà avvenire dall'alto verso il basso inserendo la tubazione con l'aiuto di un cavo; prestare particolare attenzione affinché eventuali sporgenze o spigoli vivi non danneggino la tubazione stessa.
8. Per l'intubamento del camino/canna fumaria fare sempre riferimento alla norme UNI 7129:2015 e UNI 11528:2014.
9. Durante la fase di intubamento del camino/canna fumaria posizionare sul tubo le fascette di centraggio/bloccaggio (PAFC 01/PSFF 01) ed eventuali elementi di ispezione (PABEI 83) dopo ogni cambio di direzione.
10. Alla base del camino prevedere il raccordo a tee (PABRT 07) con relativo tappo di scarico condensa e sifone (PABTC 85 e PASC 41). Nel caso il fabbricante dichiari che l'apparecchio è idoneo a ricevere le condense anche del condotto intubato è possibile utilizzare alla base una curva a 90° (PABSC 90), in tal caso, il sistema intubato deve essere protetto con un dispositivo anti-pioggia.
11. Terminata l'installazione del camino/canna fumaria e prima di mettere in esercizio l'impianto, effettuare le verifiche come previsto dalla norma UNI 7129:2015 e UNI 11528:2014.
12. La distanza minima di ogni componente da eventuali materiali combustibili adiacenti è riportata nella designazione indicata sulle etichette di prodotto e nella "D.o.P."
13. Per qualsiasi altra informazione tecnica, consultare il libretto d'uso e manutenzione e/o il manuale tecnico del sistema monoparete.

Manutenzione

1. La manutenzione dell'impianto fumario deve essere eseguita da personale qualificato secondo la legislazione vigente (D.M.37/08).
2. La manutenzione e il controllo dell'impianto fumario va eseguita secondo la legislazione vigente (D.P.R. 74/13) e/o eventuali prescrizioni regionali.
3. Escludendo diverse disposizioni normative e legislative, per mantenere inalterate nel tempo le caratteristiche tecniche e prestazionali dei prodotti, si consiglia di controllare e/o pulire il sistema monoparete almeno una volta l'anno.

4. Le verifiche e i controlli del sistema monoparete dovranno essere eseguite secondo le norme UNI 7129:2015, UNI 10738:2012 e UNI 10845, utilizzando attrezzature e strumenti adeguati, nel rispetto delle disposizioni legislative in materia di tutela della sicurezza e della salute dei lavoratori.
5. Per la pulizia delle pareti interne del sistema monoparete si dovrà utilizzare una spugna, un panno o una spazzola di plastica morbida. **NON UTILIZZARE SPAZZOLE, SPUGNE O PANNI ABRASIVI.** Non utilizzare solventi aggressivi o acidi.
6. In corrispondenza della manutenzione programmata, ai fini di mantenere un elevato standard di sicurezza, si consiglia di verificare l'integrità delle guarnizioni di tenuta ogni qualvolta gli elementi del sistema camino monoparete vengono smontati, sostituendo, se necessario, le guarnizioni con ricambi originali.

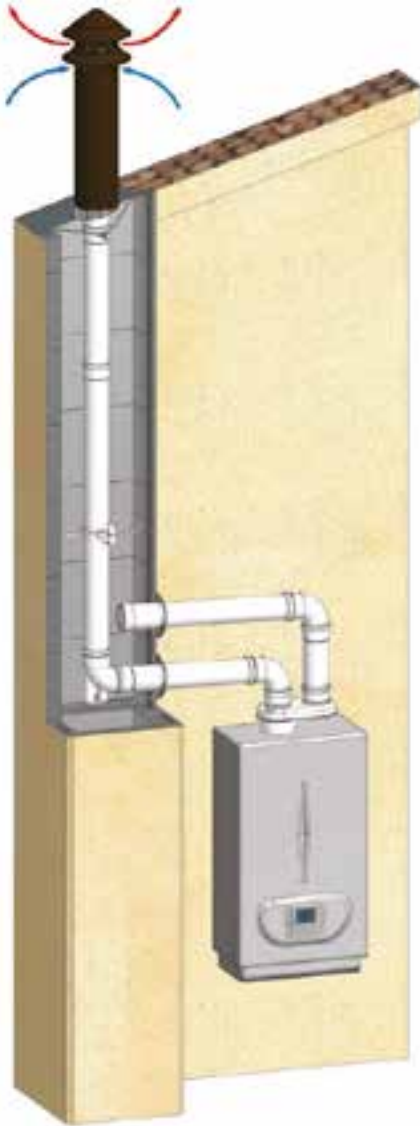

CONDOTTO INTUBATO SINGOLO

Esempio di apparecchio di Tipo C a condensazione con condotto intubato e terminale a tetto ventilato per il prelievo dell'aria comburente.

CONDOTTO DI ESALAZIONE INTUBATO

Esempio di cappa cucina con condotto intubato e terminale a tetto ventilato.

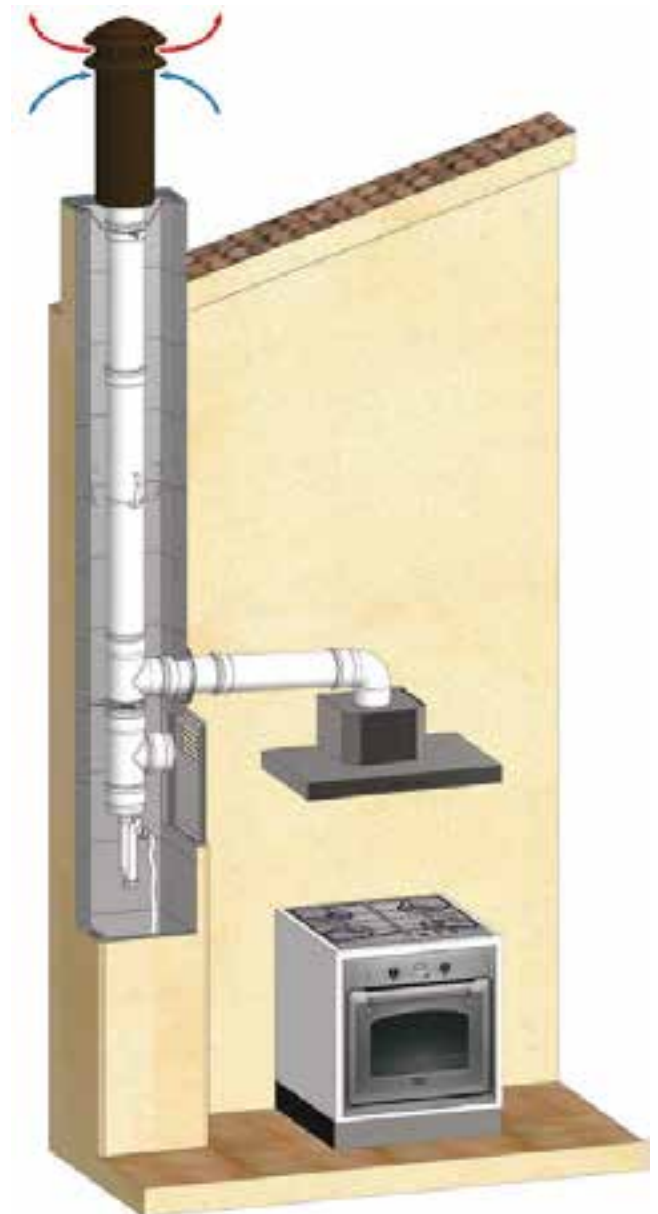

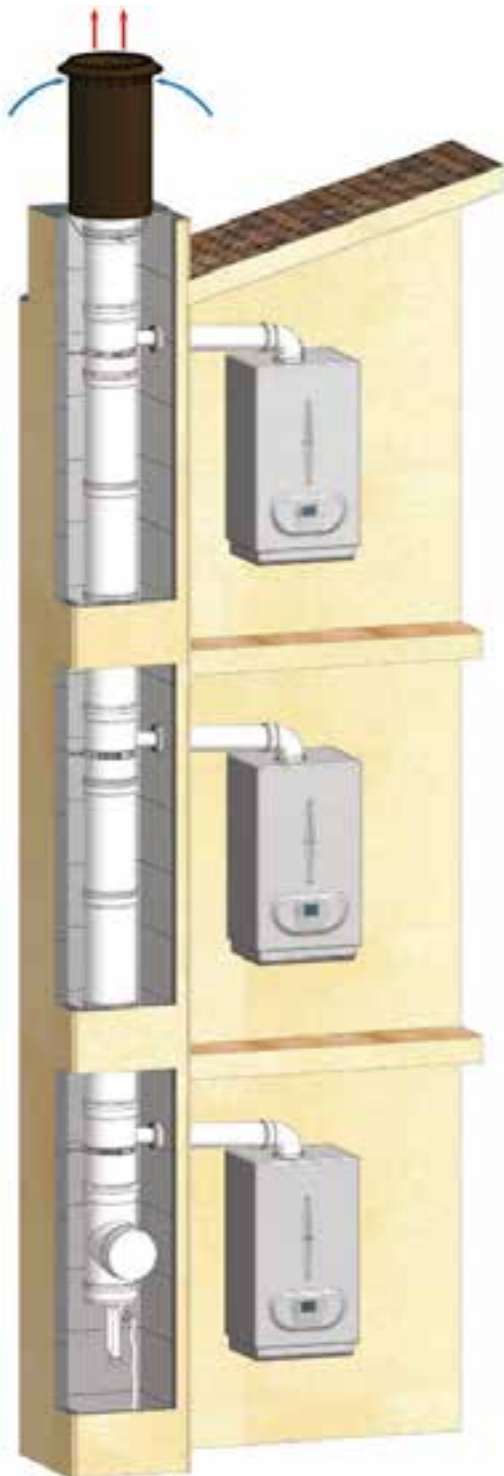

SISTEMA COLLETTIVO INTUBATO

Esempio di apparecchi di Tipo C a condensazione collegati con condotti coassiali a un sistema collettivo intubato. L'aerazione del cavedio/asola tecnica è garantita dal terminale a tetto ventilato.



SISTEMA INTUBATO MULTIPIO

Esempio di apparecchio di Tipo C a condensazione con condotti intubati nello stesso cavedio/asola tecnica e terminale a tetto ventilato in acciaio inox realizzato su misura per il prelievo dell'aria comburente.

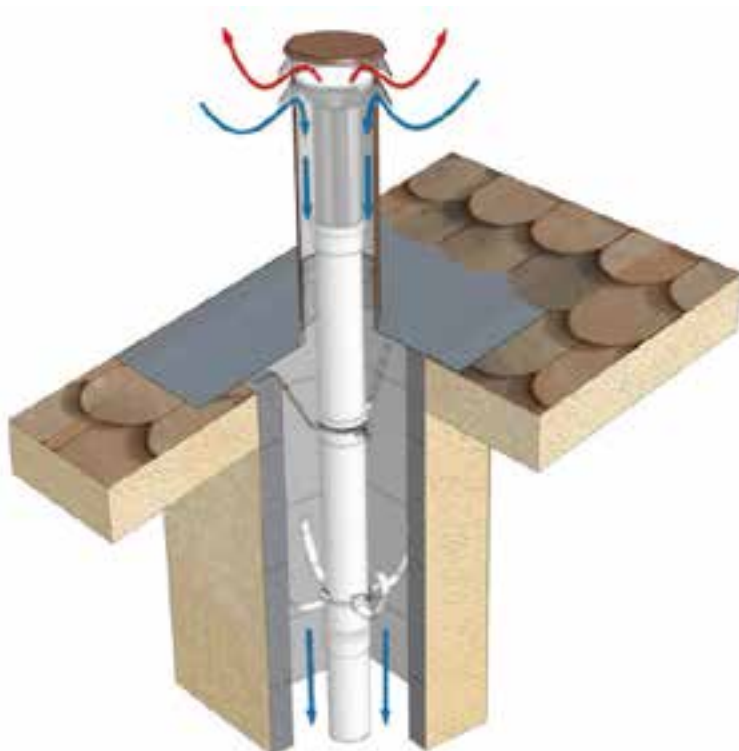

TERMINALE ARCHITETTONICO

Il terminale architettonico consente di realizzare un sistema di scarico fumi ventilato o coassiale, consigliato su condotti intubati privi di scarico condensa alla base.

TERMINALE TRONCO CONICO

Il terminale tronco conico consente di realizzare un sistema di scarico fumi ventilato o coassiale, consigliato su condotti intubati con raccordo scarico condensa alla base.

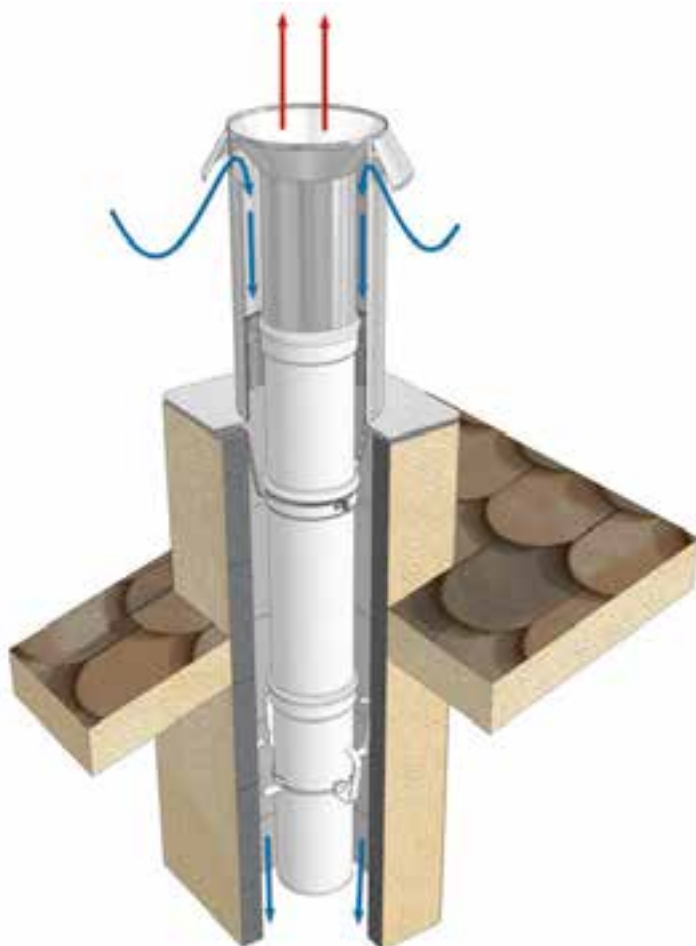

SISTEMA MONOPARETE IN ALLUMINIO

Applicazioni

1. Il sistema scarico fumi monoparete in alluminio può essere utilizzato solo per generatori civili funzionanti con combustibili gassosi e per impianti di ventilazione.
2. Il sistema monoparete in alluminio è certificato per ricevere i prodotti della combustione con temperature fino a 200°C.
3. Il sistema monoparete in alluminio è adatto per essere installato come condotto e condotto intubato singolo o multiplo in conformità alla norma UNI 7129.

Istruzioni d'installazione

1. I componenti della linea monoparete in alluminio devono essere installati solo da personale qualificato.
2. Installare secondo le modalità definite dal costruttore del generatore di calore.
3. Prima di effettuare qualunque operazione si raccomanda di togliere l'alimentazione elettrica dall'apparecchio (far riferimento al manuale dell'apparecchio stesso).
4. Gli elementi vanno installati con la freccia (stampata sull'etichetta del singolo pezzo) orientata nella direzione dei fumi (femmina verso l'alto).
5. Assemblare gli elementi accertandosi che la guarnizione (premontata sul pezzo) rimanga nella propria sede e che non venga danneggiata durante l'assemblaggio stesso. Se necessario, lubrificare la guarnizione con lo speciale sciolvente (cod. AC SCISP) per facilitare l'innesto dei vari componenti. Al fine di evitare il deterioramento delle guarnizioni, **NON UTILIZZARE** lubrificanti destinati ad altri impieghi (olio motore, olio per circuiti idraulici, olio vegetale o animale).
6. Dove previsto, installare il separatore di condense oppure il raccoglitore in abbinamento al raccordo a T.
7. Applicare un supporto murale ogni 1.8 mt., se ne consiglia comunque uno ad ogni elemento rettilineo e di posizionare un supporto murale dopo ogni spostamento.
8. La distanza minima di ogni componente da eventuali materiali combustibili adiacenti è riportata nelle designazioni indicate nelle etichette di prodotto e nella "D.o.P."
9. Qualora l'installazione comportasse modifiche strutturali dei componenti, decadrà la garanzia della casa e la responsabilità del produttore.
10. Per qualsiasi altra informazione tecnica consultare il libretto d'uso e manutenzione e/o manuale tecnico del sistema.

Manutenzione

1. Per mantenere inalterate nel tempo le caratteristiche tecniche e prestazionali dei prodotti, si consiglia di controllare e/o pulire la linea monoparete in alluminio in base alle Leggi e/o Normative vigenti.
2. Escludendo diverse disposizioni legislative, si consiglia di controllare/pulire la linea monoparete in alluminio almeno una volta all'anno.
3. La pulizia della linea monoparete in alluminio dovrà essere eseguita con attrezzature adeguate nel rispetto delle disposizioni legislative in materia di tutela della sicurezza e della salute dei lavoratori.
4. Per la pulizia delle pareti interne della linea monoparete in alluminio si dovrà utilizzare una spugna, un panno o una spazzola di plastica morbida. **NON UTILIZZARE SPAZZOLE, SPUGNE O PANNI ABRASIVI.** Non utilizzare solventi aggressivi o acidi.
5. Dove installato un sistema di raccolta della condensa, verificare il corretto smaltimento di quest'ultima e se necessario pulire o sostituire le parti interessate.
6. In corrispondenza della manutenzione programmata, ai fini di mantenere un elevato standard di sicurezza, si consiglia di verificare l'integrità delle guarnizioni di tenuta ogni qualvolta gli elementi della linea monoparete in alluminio vengono smontati, sostituendo, se necessario, le guarnizioni con ricambi originali, rieseguendo i test di tenuta (H1).



SCARICO A PARETE

Esempio di apparecchio a gas di Tipo C con condotti separati a parete monoparete in alluminio per il prelievo dell'aria comburente e lo scarico dei prodotti della combustione.

CONDOTTO INTUBATO

Esempio di apparecchio di Tipo C con condotti di aspirazione aria e scarico fumi realizzati con il sistema STABILEAL. Il condotto intubato è realizzato con il sistema monoparete in alluminio con spessore da 1,5 mm.



ASPIRAZIONE / SCARICO IN CONDOTTI INTUBATI

Esempio di apparecchio di Tipo C con condotti di scarico fumi e aspirazione aria comburente realizzati con il sistema monoparete monoparete in alluminio e collegati a un sistema collettivo bilanciato realizzato con il sistema monoparete inox.

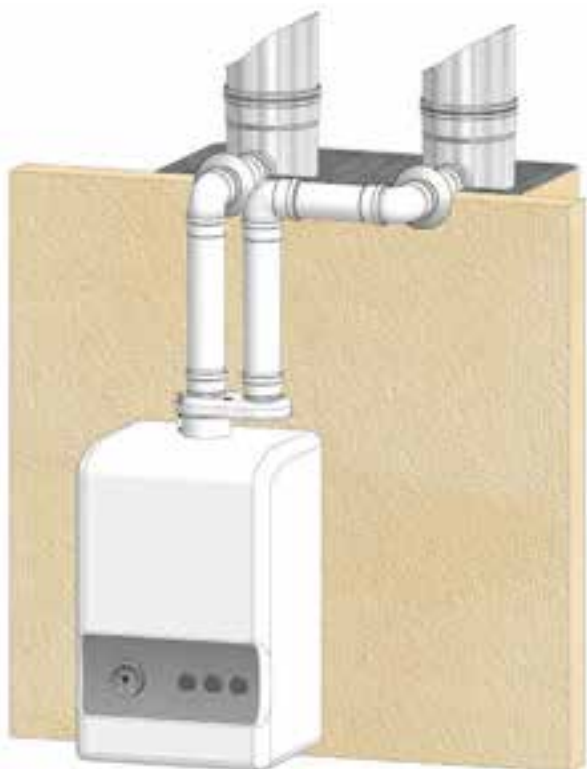

CONDOTTI DI SCARICO FUMI E ASPIRAZIONE ARIA

Esempio di apparecchio di Tipo C con collegamento a condotti separatirealizzati con il sistema monoparete in alluminio per il prelievo dell'aria comburente dall'esterno e scarico dei prodotti della combustione in un condotto intubato realizzato con il sistema monoparete inox.

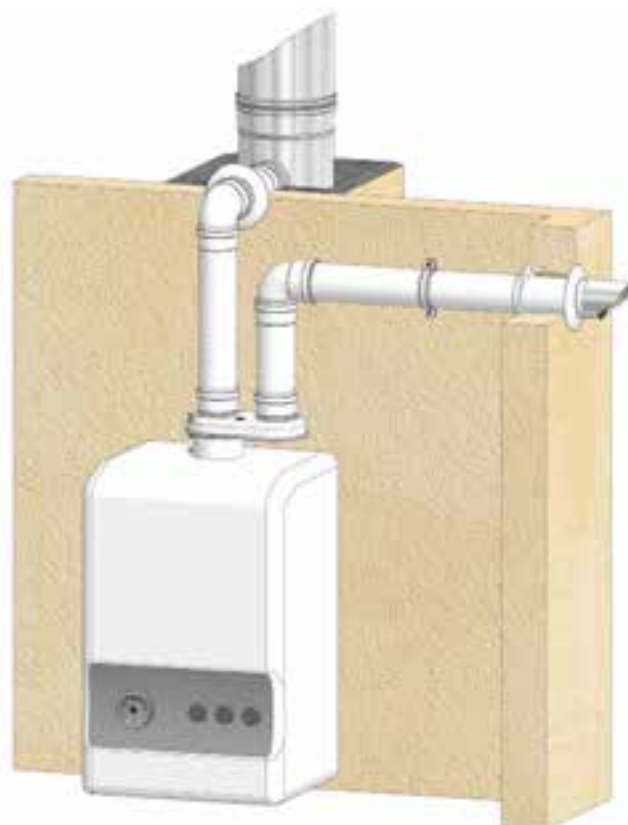

SISTEMA FLESSIBILE PP

Applicazioni

1. Il sistema scarico fumi flessibile nasce per essere utilizzato con apparecchi a condensazione, tuttavia il sistema flessibile SMARTFLEX può essere utilizzato con qualsiasi generatore di calore a combustibile gassoso o liquido dove sia garantito che la temperatura massima dei prodotti della combustione non superi i 120°C. Può inoltre essere utilizzato per cappe da cucina e condotti di adduzione/estrazione aria, sempre con temperature non superiori a 120°C.
2. Il sistema flessibile SMARTFLEX è adatto per essere installato all'interno di vani tecnici, cavedi e camini esistenti come condotto da intubamento.
3. Il sistema flessibile SMARTFLEX è compatibile con tutti i prodotti delle linee STABILE atti a ricevere i fumi da combustione con temperatura non superiore ai 120°C.

Istruzioni d'installazione

1. I componenti del sistema scarico fumi flessibile SMARTFLEX devono essere installati solo da personale altamente qualificato e abilitato alla professione in accordo con le normative vigenti (DM 37/08).
2. Prima di effettuare qualunque operazione si raccomanda di togliere l'alimentazione elettrica dell'apparecchio.
3. Accertarsi, prima di effettuare qualsiasi tipo di installazione, che la designazione di prodotto presente sul tubo flessibile, sia idonea al tipo di installazione da effettuare.
4. Per l'intubamento del cavedio/camino esistente fare sempre riferimento alle norme UNI 7129:2015 e UNI 11528:2014.
5. Dopo aver verificato tramite videoispezione l'integrità strutturale, la mancanza di scorie o fuliggine del cavedio/camino esistente da intubare, procedere con l'installazione. La posa dovrà avvenire dall'alto verso il basso inserendo la tubazione (con il verso della freccia verso l'alto che è indicata sul prodotto) con l'aiuto di un cavo; prestare particolare attenzione affinché eventuali sporgenze o spigoli vivi non danneggino la tubazione stessa.
6. Durante la fase di intubamento del flessibile SMARTFLEX posizionare sul tubo le fascette di centraggio (PSFC 70/PSFC 72/PAFC 01) al fine di mantenere la perpendicolarità del flessibile all'interno del vano tecnico, cavedio o camino esistente.
7. Conclusa la fase di intubamento, in prossimità del terminale, utilizzare la fascetta cod. PSFF 01 per assicurare il fissaggio del condotto intubato al cavedio/vano tecnico e al terminale stesso.
8. La base del sistema intubato deve essere provvista di un raccordo a tee (PABRT 07) con ispezione (PABEI 83), tappo di scarico (PABTC 85) e sifone scarico condensa (PASC 41).
9. È possibile ricavare dal rotolo flessibile, uno spezzone di tubo della misura desiderata, avendo cura di tagliarlo sopra l'innesto femmina presente ogni 30 cm circa ed installare la guarnizione di tenuta in EPDM nell'innesto femmina.
10. Terminata l'installazione del nuovo sistema intubato e prima di mettere in esercizio l'impianto, effettuare le verifiche come previsto dalla norme UNI 7129:2015 e UNI 11528:2014.
11. Per qualsiasi altra informazione tecnica, consultare il libretto d'uso e manutenzione e/o il manuale tecnico del sistema SMARTFLEX.

Manutenzione

1. La manutenzione dell'impianto fumario deve essere eseguita da personale qualificato secondo la legislazione vigente (DM 37/08).
2. La manutenzione e il controllo dell'impianto fumario vanno eseguite secondo la legislazione vigente (DPR. 74/13) e/o eventuali prescrizioni regionali.
3. Escludendo diverse disposizioni normative e legislative, per mantenere inalterate nel tempo le caratteristiche tecniche e prestazionali dei prodotti, si consiglia di controllare e/o pulire il sistema STABILE SMARTFLEX almeno una volta l'anno.
4. Le verifiche e i controlli del sistema SMARTFLEX dovranno essere eseguite secondo le norme UNI 7129:2015, UNI 10738:2012 e UNI 10845, utilizzando attrezzature e strumenti adeguati, nel rispetto delle disposizioni legislative in materia di tutela della sicurezza e della salute dei lavoratori.
5. Per la pulizia delle pareti interne del sistema STABILE SMARTFLEX si dovrà utilizzare una spugna, un panno o una spazzola di plastica morbida. **NON UTILIZZARE SPAZZOLE, SPUGNE O PANNI ABRASIVI.** Non utilizzare solventi aggressivi o acidi.
6. In corrispondenza della manutenzione programmata, ai fini di mantenere un elevato standard di sicurezza, si consiglia di verificare l'integrità delle guarnizioni di tenuta ogni qualvolta gli elementi del sistema SMARTFLEX vengono smontati, sostituendo se necessario, le guarnizioni con ricambi originali.



- » Ogni metro comprende n° 1 maschio e n° 3 femmine (minimo scarto)
- » Sistema di bloccaggio a baionetta antisfiamento (Ø 60 - 80 - 100 - 110)

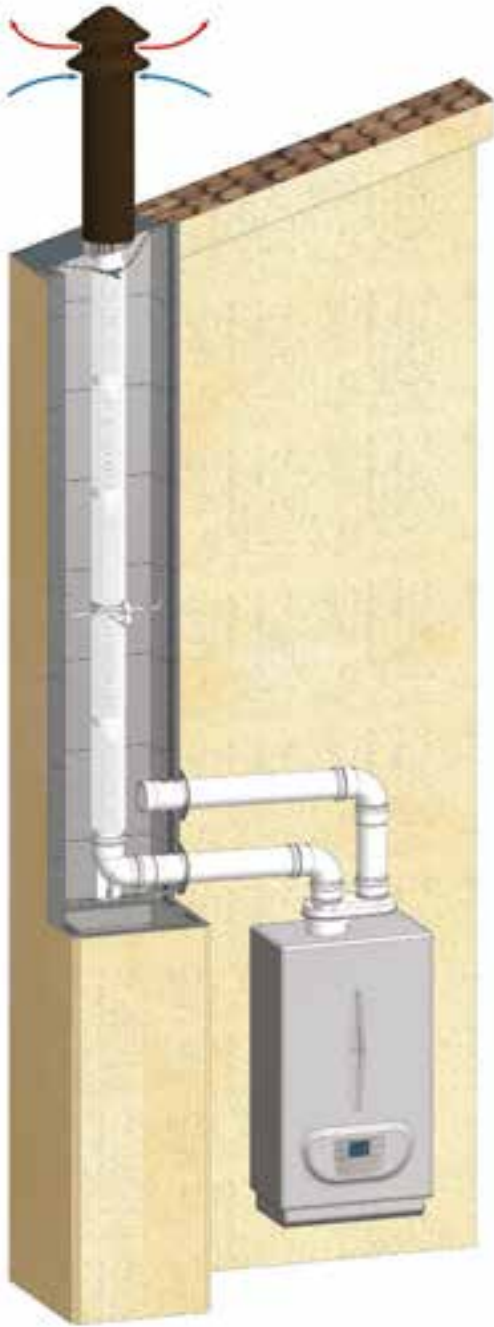

CONDOTTO INTUBATO SINGOLO

Esempio di apparecchi di Tipo C a condensazione con condotto flessibile intubato e terminale a tetto ventilato per il prelievo dell'aria comburente dell'apparecchio.

CONDOTTO DI ESALAZIONE INTUBATO

Esempio di cappa cucina con condotto di esalazione flessibile intubato e terminale a tetto ventilato.

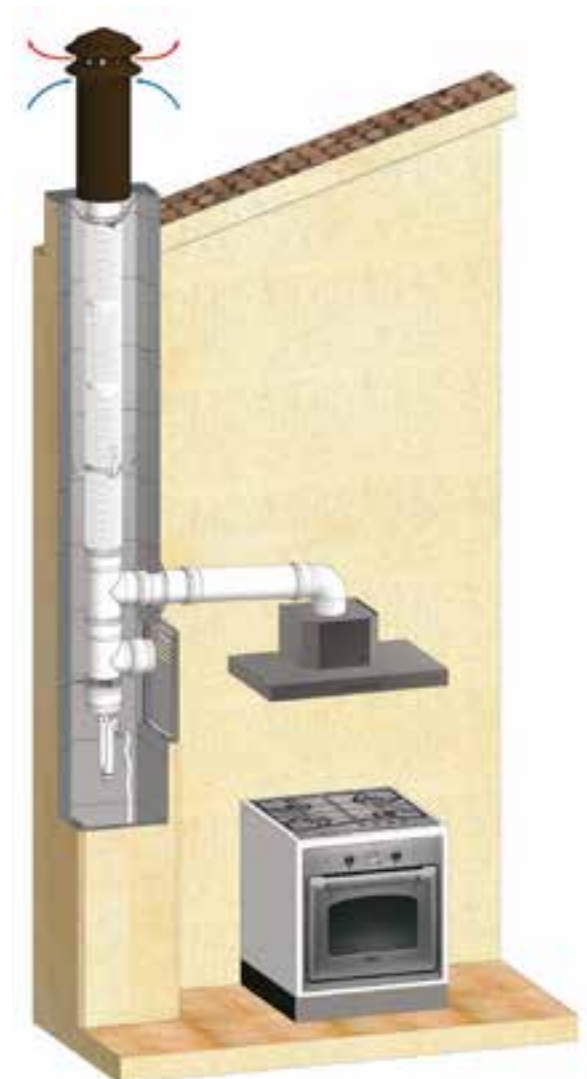

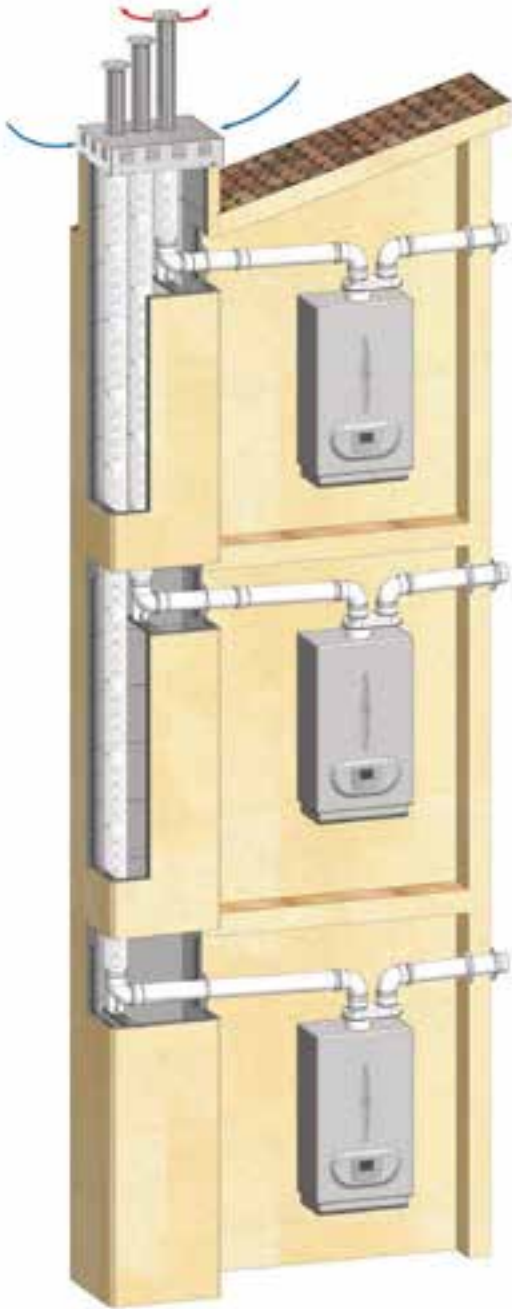

SISTEMA INTUBATO MULTIPLO

Esempio di apparecchi di Tipo C a condensazione con condotti flessibili intubati nello stesso cavedio/asola tecnica e terminale a tetto ventilato in acciaio inox realizzato su misura.

CONDOTTO INTUBATO SINGOLO

Esempio di generatore a condensazione posto in centrale termica con condotto flessibile intubato e terminale a tetto ventilato.



SISTEMA COASSIALE

Applicazioni

1. Il sistema camino coassiale può essere utilizzato per generatori a condensazione alimentati a combustibile gassoso aventi la temperatura dei prodotti della combustione non superiore a 120°C.
2. Il sistema camino coassiale è adatto per essere
3. utilizzato come condotto e condotto intubato.
4. Il sistema camino coassiale è certificato per l'utilizzo come sistema per l'evacuazione fumi della combustione e aspirazione dell'aria comburente.

Istruzioni d'installazione

1. I componenti del sistema camino coassiale devono essere installati solo da personale qualificato secondo la legislazione vigente (DM 37/08).
2. L'installazione di sistemi fumari asserviti a generatori a condensazione aventi potenzialità inferiori a 35 kW, deve essere conforme alla norma UNI 7129:2015.
3. Prima di effettuare qualsiasi operazione di installazione o manutenzione, si raccomanda di togliere l'alimentazione elettrica dal generatore di calore (fare riferimento al manuale dell'apparecchio stesso).
4. Il sistema coassiale può essere installato all'interno e all'esterno degli edifici nonché all'interno di vani tecnici/cavedi e camini esistenti.
5. L'installazione dei kit coassiali può essere impiegata come scarico a parete secondo i casi previsti dalla legislazione vigente.
6. Gli elementi vanno installati con la freccia (stampata sull'etichetta del singolo pezzo) orientata nella direzione dei fumi (femmina verso l'alto); verificare che la connessione tra il generatore a condensazione e il sistema di scarico fumi sia installato correttamente, mantenendo una pendenza del 3% verso il generatore (ritorno delle condense verso il generatore).
7. Assemblare gli elementi accertandosi che le guarnizioni rimangano nella propria sede e che non vengano danneggiate durante l'assemblaggio stesso. Al fine di evitare il deterioramento delle guarnizioni, NON UTILIZZARE lubrificanti destinati ad altri impieghi (olio motore, olio per circuiti idraulici, olio vegetale o animale).
8. Applicare un supporto murale ogni 1,5 mt, se ne consiglia comunque uno ad ogni elemento rettilineo e di posizionare un supporto murale dopo ogni spostamento.
9. In caso di intubamento di vani tecnici o camini esistenti, installare alla base del sistema intubato la curva di sostegno con staffa di supporto codice PACCS 90. Per intubamenti eseguiti dalla sommità del vano tecnico/camino esistente, utilizzare l'apposita fascetta di discesa codice PSFD 72.
10. La distanza minima di ogni componente da eventuali materiali combustibili adiacenti è riportata nella designazione indicata sulle etichette di prodotto e nella "D.o.P".
11. Terminata l'installazione del nuovo sistema fumario e prima di mettere in esercizio l'impianto, effettuare le verifiche come previsto dalla norma UNI 7129:2015.
12. Per qualsiasi altra informazione tecnica, consultare il libretto d'uso e manutenzione e/o il manuale tecnico del sistema.

Manutenzione

1. La manutenzione dell'impianto fumario deve essere eseguita da personale qualificato secondo la legislazione vigente (DM 37/08).
2. La manutenzione e il controllo dell'impianto fumario vanno eseguiti secondo la legislazione vigente (DPR 74/13) e/o eventuali prescrizioni regionali.
3. Escludendo diverse disposizioni normative e legislative, per mantenere inalterate nel tempo le caratteristiche tecniche e prestazionali dei prodotti, si consiglia di controllare e/o pulire il sistema camino coassiale almeno una volta l'anno.
4. Le verifiche e i controlli del sistema camino coassiale dovranno essere eseguite secondo le norme UNI 7129:2015, UNI 10738:2012 e UNI 10845, utilizzando attrezzature e strumenti adeguati, nel rispetto delle disposizioni legislative in materia di tutela della sicurezza e della salute dei lavoratori.
5. Per la pulizia delle pareti interne del sistema camino coassiale si dovrà utilizzare una spugna, un panno o una spazzola di plastica morbida. **NON UTILIZZARE SPAZZOLE, SPUGNE O PANNI ABRASIVI.** Non utilizzare solventi aggressivi o acidi.
6. In corrispondenza della manutenzione programmata, ai fini di mantenere un elevato standard di sicurezza, si consiglia di verificare l'integrità delle guarnizioni di tenuta ogni qualvolta gli elementi del sistema camino coassiale vengono smontati, sostituendo, se necessario, le guarnizioni con ricambi originali.

Scarico a parete

Il sistema coassiale STABILEPAC può essere impiegato come scarico a parete secondo i casi previsti dalla legislazione e normative vigenti.

Applicazione Tipo C63

Apparecchio di tipo C6 munito di ventilatore a monte della camera di combustione/scambiatore di calore, previsto per il collegamento a mezzo di condotti ad un terminale orizzontale che, al tempo stesso, consente l'immissione di aria comburente al bruciatore e lo scarico dei prodotti della combustione all'esterno per mezzo di due orifizi concentrici o così vicini da risultare in condizioni di vento simili (UNI CEN/TR 1749).

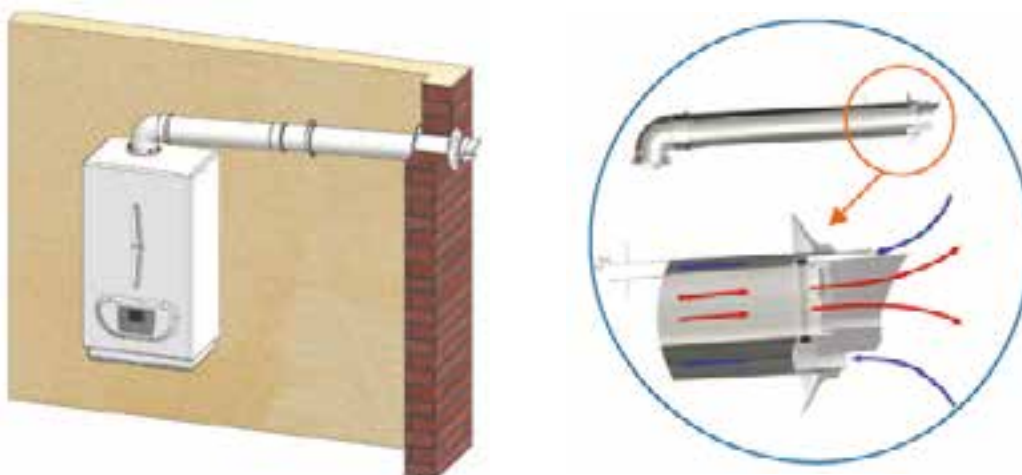

Scarico a tetto

Il sistema coassiale STABILEPAC può essere impiegato come scarico a tetto secondo i casi previsti dalla legislazione e normative vigenti.

Applicazione Tipo C63

Apparecchio di tipo C6 munito di ventilatore a monte della camera di combustione/scambiatore di calore, previsto per il collegamento a mezzo di due condotti ad un terminale verticale che, al tempo stesso, consente l'immissione di aria comburente al bruciatore e lo scarico dei prodotti della combustione all'esterno per mezzo di due orifizi concentrici o così vicini da risultare in condizioni di vento simili (UNI CEN/TR 1749).



Condotto intubato

Il sistema coassiale STABILEPAC può essere impiegato come condotto intubato secondo i casi previsti dalla legislazione e dalle normative vigenti.

Applicazione Tipo C63

Apparecchio di tipo C6 munito di ventilatore a monte della camera di combustione/scambiatore di calore, previsto per il collegamento a mezzo di due condotti ad un terminale verticale che, al tempo stesso, consente l'immissione di aria comburente al bruciatore e lo scarico dei prodotti della combustione all'esterno per mezzo di due orifizi concentrici o così vicini da risultare in condizioni di vento simili (UNI CEN/TR 1749).

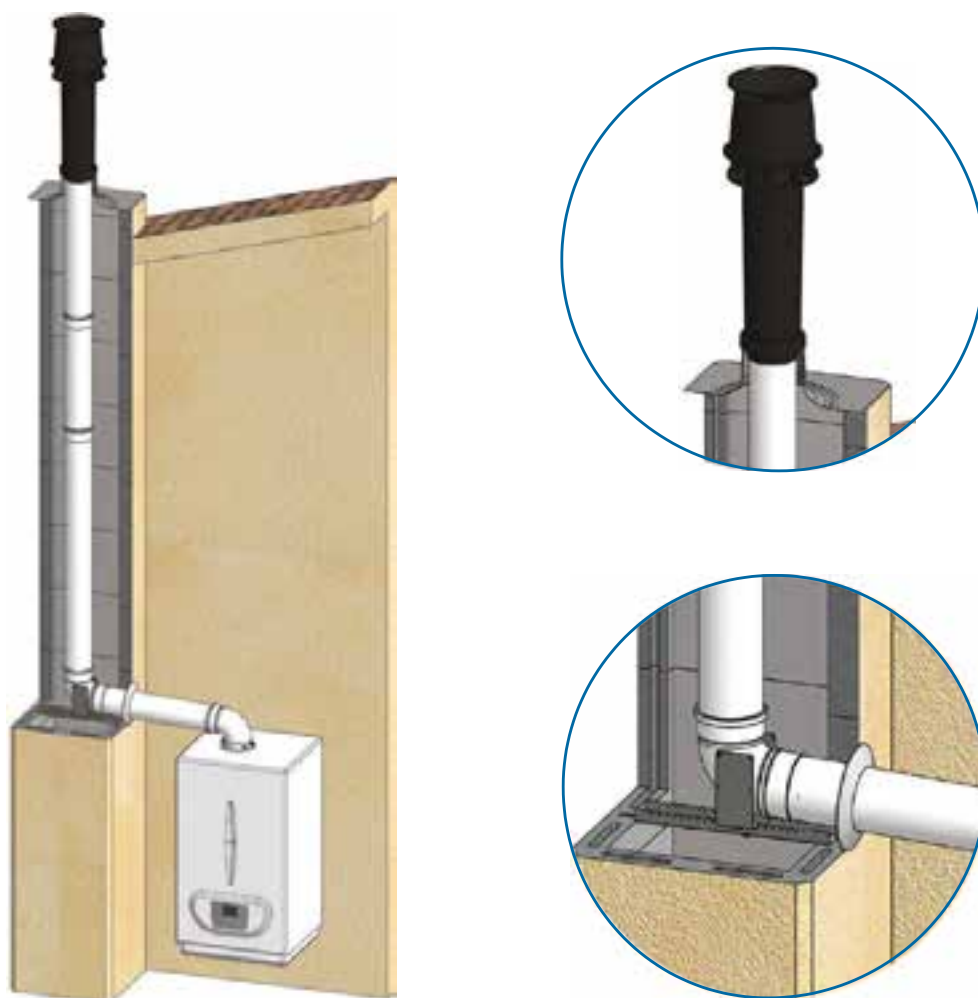

SISTEMA MONOPARETE INOX PER STUFE A PELLETT

Applicazioni

1. Il sistema monoparete in inox può essere utilizzato per generatori alimentati a combustibile pellet, a tiraggio naturale o forzato, è ammesso l'uso del sistema anche su generatori convenzionali a gas.
2. Il sistema monoparete in inox è certificato per ricevere i prodotti della combustione con temperature fino a 200°C con guarnizione montata e con temperature fino a 600°C senza guarnizione.
3. Il sistema monoparete in inox è adatto per essere installato come condotto, canale da fumo, condotto intubato singolo e multiplo, in conformità alle norme UNI 10683 e UNI 11278.
4. In ambienti dove l'atmosfera è ricca di vapori alogeni, sconsigliamo l'uso di canne fumarie in acciaio inox (lavanderie, tintorie, tipografie, acconciature). Nel caso di utilizzo in questi ambienti, i prodotti perderanno la Garanzia della Casa.

Istruzioni d'installazione

1. I componenti del sistema monoparete in inox devono essere installati solo da personale qualificato secondo la legislazione vigente (D.M. 37/08).
2. In assenza di istruzioni del costruttore del generatore di calore, l'installazione di sistemi fumari asserviti a generatori alimentati a combustibile pellet, deve essere conforme alla norma UNI 10683.
3. Accertarsi, prima di effettuare qualsiasi tipo di installazione, che la designazione di prodotto presente sull'etichetta sia idonea al tipo di installazione da effettuare.
4. Prima di effettuare qualsiasi operazione di installazione o manutenzione, si raccomanda di togliere l'alimentazione elettrica dal generatore di calore (fare riferimento al manuale dell'apparecchio stesso).
5. Gli elementi vanno installati con la freccia (stampata sull'etichetta del singolo pezzo) orientata nella direzione dei fumi (femmina verso l'alto).
6. Assemblare gli elementi accertandosi che la guarnizione (premontata sul pezzo) dove prevista, rimanga nella propria sede e che non venga danneggiata durante l'assemblaggio stesso. Al fine di evitare il deterioramento delle guarnizioni, NON UTILIZZARE lubrificanti destinati ad altri impieghi (olio motore, olio per circuiti idraulici, olio vegetale o animale). Se necessario, lubrificare la guarnizione con lo speciale scivolante per facilitare l'innesto dei vari componenti.
7. Applicare un supporto murale ogni metro; se ne consiglia comunque uno ad ogni elemento rettilineo e di posizionare un supporto murale dopo ogni spostamento.
8. La distanza minima di ogni componente da eventuali materiali combustibili adiacenti è riportata nelle designazioni indicate nelle etichette di prodotto e nella "D.o.P".
9. Nel caso si utilizzi il sistema monoparete in inox per l'intubamento di vecchie canne fumarie in muratura, fare riferimento alla norma di installazione UNI 10683.
10. Terminata l'installazione eseguire i controlli e le verifiche di collaudo secondo UNI 10683 e rilasciare al committente la "Dichiarazione di Conformità" dell'impianto secondo la legislazione vigente (D.M. 37/08).
11. Qualora l'installazione comportasse modifiche strutturali dei componenti, decadrà la Garanzia della Casa e la responsabilità del Produttore.
12. Per qualsiasi altra informazione tecnica, consultare il libretto d'uso e manutenzione e/o il manuale tecnico del sistema.

Manutenzione

1. La manutenzione dell'impianto fumario deve essere eseguita da personale qualificato secondo la legislazione vigente (D.M. 37/08).
2. La manutenzione e il controllo dell'impianto fumario va eseguita secondo la legislazione vigente (D.P.R. 74/13) e/o eventuali prescrizioni regionali.
3. Per mantenere inalterate nel tempo le caratteristiche tecniche e prestazionali dei prodotti è necessario istituire un piano di manutenzione programmata. Si consiglia di controllare e/o pulire la linea monoparete in inox secondo le prescrizioni contenute nella norma UNI 10683:2012 - capitolo 8.2 - "periodicità delle operazioni" con riferimento al prospetto 13.
4. Si raccomanda, in ogni caso, di eseguire un controllo generale del canale da fumo e/o condotto intubato rigido monoparete in acciaio ad ogni accensione del generatore ad esso assimilato dopo 3 mesi di inattività dello stesso.

5. Le operazioni di pulizia della linea monoparete inox dovranno essere eseguite secondo la norma UNI 10847, utilizzando attrezzature e strumenti adeguati, nel rispetto delle disposizioni legislative in materia di tutela della sicurezza e della salute dei lavoratori.
6. Per la pulizia delle pareti interne della linea monoparete inox si dovrà utilizzare una spugna, un panno o una spazzola di plastica morbida. **NON UTILIZZARE SPAZZOLE, SPUGNE O PANNI ABRASIVI.** Non utilizzare solventi aggressivi o acidi.
7. In caso di incendio da fuliggine, si deve provvedere al ripristino delle condizioni iniziali di fornitura (sostituzione delle guarnizioni e degli elementi danneggiati e pulizia degli elementi rimasti in uso).
8. Dove installato un sistema di raccolta della condensa, verificare il corretto smaltimento di quest'ultima e se necessario pulire o sostituire le parti interessate.
9. In corrispondenza della manutenzione programmata, ai fini di mantenere un elevato standard di sicurezza, si consiglia di verificare l'integrità delle guarnizioni di tenuta ogni qualvolta gli elementi della linea vengono smontati, sostituendo, se necessario, le guarnizioni con ricambi originali.

SCARICO CANNA FUMARIA

Esempio di stufa a pellet con canale da fumo monoparete inox collegato ad un camino singolo in acciaio inox doppiaparete.



SCARICO IN CONDOTTO INTUBATO

Esempio di stufa a pellet con canale da fumo monoparete inox collegato ad un condotto intubato in acciaio inox monoparete.

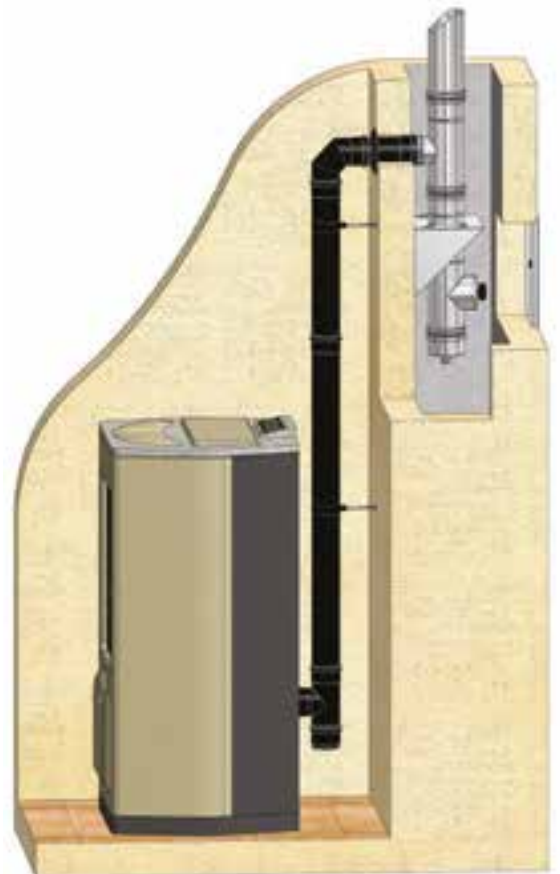



CONDOTTO INTUBATO

Esempio di stufa a pellet con canale da fumo e condotto intubato monoparete inox, con terminale in acciaio inox doppiaparete e cappello antivento.

SCARICO A TETTO

Esempio di stufa a pellet con sistema di scarico a tetto composto dal condotto monoparete inox e dal terminale in doppiaparete inox con cappello ad elementi circolari.

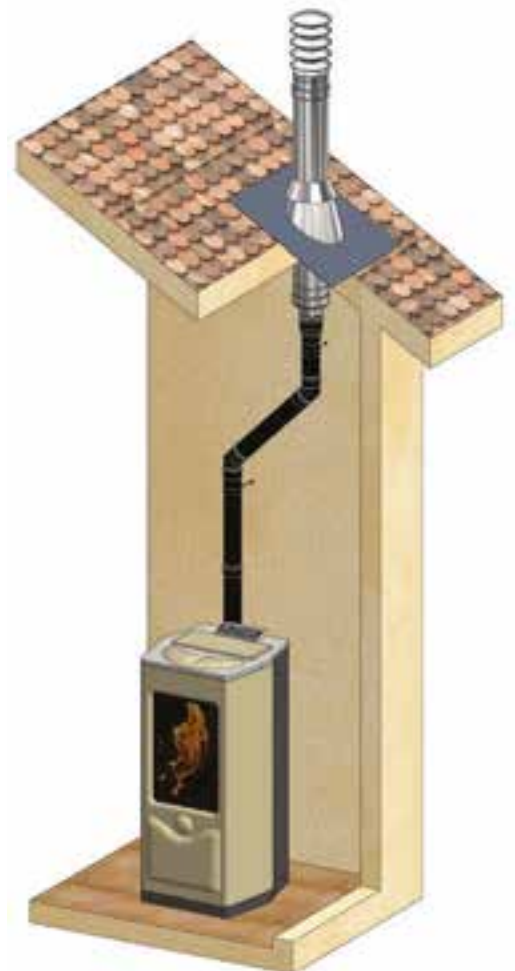

VIENI A SFOGLIARE TUTTI I NOSTRI CATALOGHI, DEPLIAT SUL NOTRO SITO
WWW.FOTIR.IT